

Radio Classic



1

2

3

4

5

6

7

8

Français

F

Deutsch

D

Español

E

Italiano

I

Nederlands

NL

Português

P

Român

RO

ελληνικά

GR

български

BUL

| | |
|--|------|
| Précautions d'utilisation | F.2 |
| Présentation des commandes | F.3 |
| Description générale | F.7 |
| Mise en route | F.9 |
| Écouter la radio | F.10 |
| Écouter un CD/CD MP3 | F.12 |
| Sources audio auxiliaires | F.14 |
| Appairer/désappairer un téléphone | F.17 |
| Connecter/Déconnecter un téléphone | F.19 |
| Émettre et recevoir un appel | F.21 |
| Réglages système | F.23 |
| Anomalies de fonctionnement | F.25 |

Traduit du français. Reproduction ou traduction, même partielle, interdite sans autorisation écrite du constructeur du véhicule.

PRÉCAUTIONS D'UTILISATION

Il est impératif de suivre les précautions ci-dessous lors de l'utilisation du système pour des raisons de sécurité ou de risques de dommages matériels. Respectez obligatoirement les lois en vigueur du pays dans lequel vous vous trouvez.



Précautions concernant la manipulation du système audio

- Manipulez les commandes (en façade ou au volant) et consultez les informations à l'écran lorsque les conditions de circulation vous le permettent.
- Réglez le volume sonore à un niveau modéré permettant d'entendre les bruits environnants.

Précautions matérielles

- Ne procédez à aucun démontage ou aucune modification du système afin d'éviter tout risque matériel et de brûlure.
- En cas de dysfonctionnement et pour toute opération de démontage, veuillez contacter un représentant du constructeur.
- N'insérez pas de corps étrangers, de CD/CD MP3 endommagés ou sales dans le lecteur.
- Utilisez uniquement des CD/CD MP3 de forme circulaire de 12 cm de diamètre.
- Manipulez les disques en tenant les bords intérieurs et extérieurs sans toucher la face non imprimée du CD/CD MP3.
- Ne collez pas de papier sur les CD/CD MP3.
- Lors d'une utilisation prolongée, retirez le CD/CD MP3 du lecteur avec précaution car il peut être chaud.
- N'exposez jamais les CD/CD MP3 à la chaleur ou à la lumière directe du soleil.

Précautions concernant le téléphone

- Certaines lois réglementent l'usage du téléphone en voiture. Elles n'autorisent pas pour autant l'usage des systèmes téléphonie mains libres dans n'importe quelle situation de conduite : tout conducteur doit rester maître de sa conduite.
- Téléphoner en conduisant est un facteur de distraction et de risque important, cela pendant toutes les phases d'utilisation (numérotation, communication, recherche d'une entrée dans le répertoire...).

Entretien de la façade

- Utilisez un chiffon doux et si nécessaire, un peu d'eau savonneuse. Rincez avec un chiffon doux légèrement humide puis essuyez avec un chiffon doux sec.
- N'appuyez pas sur l'afficheur de la façade, n'utilisez pas non plus de produits à base d'alcool.

La description des modèles déclinés dans cette notice, a été établie à partir des caractéristiques connues à la date de conception de ce document. La notice regroupe l'ensemble des fonctions existantes pour les modèles décrits. Leur présence dépend du modèle de l'équipement, des options choisies et du pays de commercialisation. De même, des fonctionnalités devant apparaître en cours d'année peuvent être décrites dans ce document.

Enfin, dans toute la notice, lorsqu'il est fait référence au Représentant du constructeur, il s'agit du constructeur automobile.

PRÉSENTATION DES COMMANDES (1/4)

Façade du système

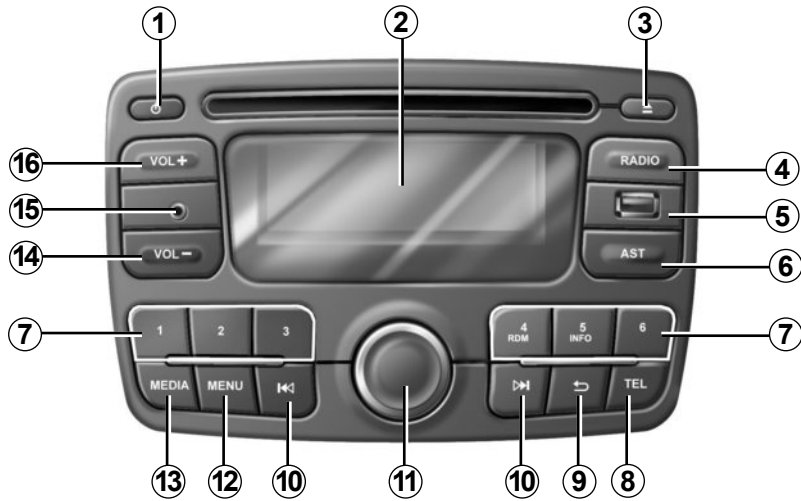

Commande sous volant

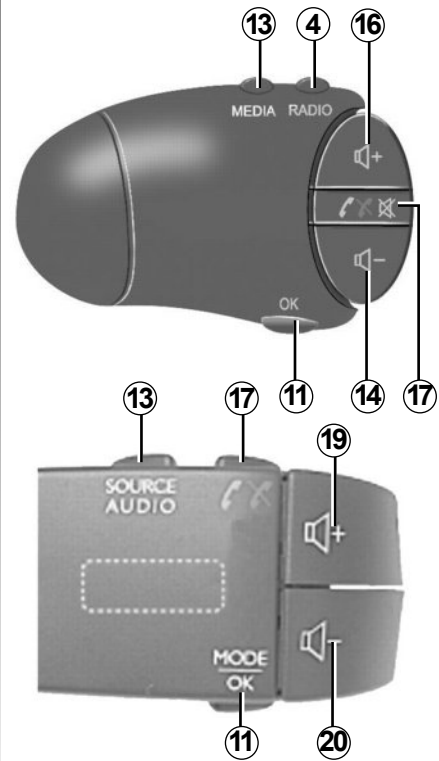

La façade du système peut varier.

PRÉSENTATION DES COMMANDES (2/4)

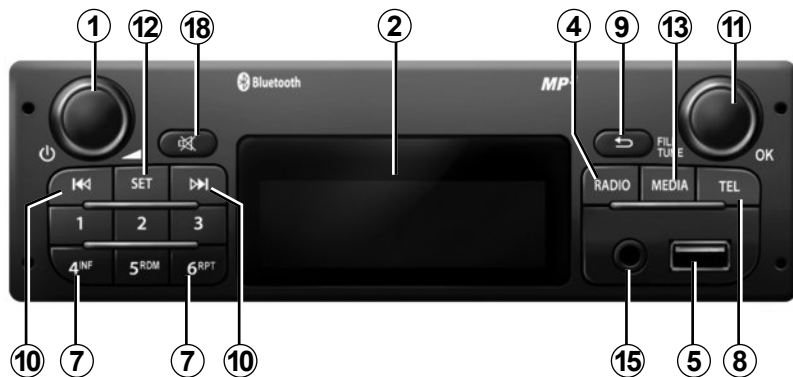
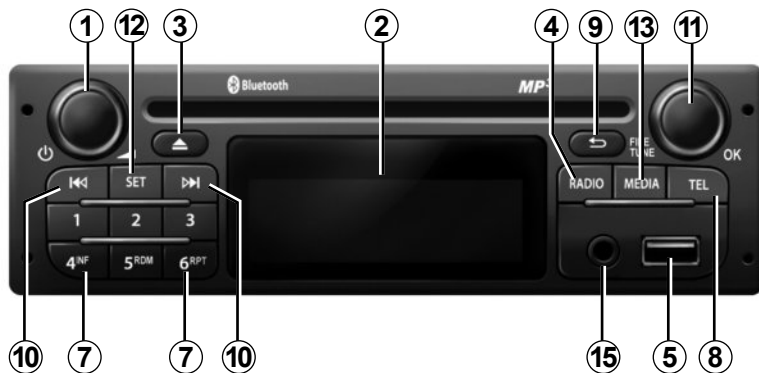

PRÉSENTATION DES COMMANDES (3/4)

| | Fonction AUDIO | Fonction TÉLÉPHONIE |
|----|--|----------------------------|
| 1 | Appui court : marche/arrêt. Rotation : Volume | |
| 2 | Afficheur d'informations. | |
| 3 | Éjecter un CD/CD MP3 (façade avec lecteur CD) ; | |
| 4 | Choisir la source radio et la gamme d'ondes. Les gammes d'ondes sont FM1, FM2, AM, FM, AST. | |
| 5 | Prise USB pour l'iPod® ou des sources audio auxiliaires. | |
| 6 | Enregistrer les 6 stations de radio ayant les plus fortes fréquences. | |
| 7 | Appui court : rappeler une station préenregistrée. Appui long : mémoriser une station de radio. | |
| 8 | | Accéder au menu Téléphone. |
| 9 | Revenir à l'écran/niveau précédent lorsque la navigation de piste, menu, etc... | |
| 10 | Appui court : changer de piste (CD/CD MP3, certains baladeurs audio) ou ou changer de station radio automatiquement. Appui maintenu : avance/retour rapide sur une piste CD/CD MP3 de certains baladeurs audio, ou faire défiler les stations de radio jusqu'à ce que le bouton soit relâché. | |

PRÉSENTATION DES COMMANDES (4/4)

| | Fonction AUDIO | Fonction TÉLÉPHONIE |
|---------------|---|---|
| 11 | Appui court : valider une action Rotation : – se déplacer verticalement dans les affichages ; – sélectionner de l'option désirée ; – incrémenter les fréquences par palier de 0.5 Hz. | |
| 12 | – Accéder au menu des réglages personnalisés. – Accéder au menu AST. | |
| 13 | Sélectionner un média désiré (si connecté) : CD/CD MP3 → iPod® → USB → AUX → Bluetooth®. | |
| 14, 20 | Diminuer le volume de la source en cours d'écoute. | |
| 15 | Entrée auxiliaire | |
| 16, 19 | Augmenter le volume de la source en cours d'écoute. | |
| 17 | – Couper le son de la source radio en cours d'écoute; – Couper le son et arrêter la lecture de CD/CD MP3, USB, iPod®, baladeur audio Bluetooth®. | – Décrocher/raccrocher (appui court) – Refuser un appel (appui long) |
| 18 | Activer la fonction « Mute » (façade sans lecteur CD). | |
| 19+20 | Activer la fonction « Mute ». | |

DESCRIPTION GÉNÉRALE (1/2)

Introduction

Le système audio assure les fonctions suivantes :

- radio RDS;
- lecteur CD/CD MP3;
- gestion de sources audio auxiliaires;
- système de téléphonie mains libres Bluetooth®.

Fonctions radio et CD/CD MP3

L'autoradio permet l'écoute de stations radio et la lecture de CD audio, MP3, WMA, AAC et WAV.

Les stations de radio sont classées en gammes d'ondes : FM (modulation de fréquence) et AM (modulation d'amplitude).

Le système RDS permet l'affichage du nom de certaines stations et l'écoute de programmes thématiques ou d'informations diffusées par les stations radio FM :

- informations sur l'état général du trafic routier (TA);
- messages d'urgence (PTY31) ;
- messages régionaux (REG).

Fonction audio auxiliaire

Vous pouvez écouter votre baladeur audio directement sur les haut-parleurs de votre véhicule. Vous avez plusieurs possibilités pour connecter votre baladeur, suivant le type d'appareil que vous possédez, et suivant véhicule :

- prise USB;
- prise Jack;
- connexion Bluetooth®.

Pour plus de précisions sur la liste des appareils compatibles, veuillez vous adresser au Représentant du constructeur.

DESCRIPTION GÉNÉRALE (2/2)

Fonction téléphonie mains libres

Le système de téléphonie mains libres Bluetooth® assure les fonctions suivantes en vous évitant d'avoir à manipuler votre téléphone :

- appairer jusqu'à 5 téléphones ;
- émettre/recevoir/rejeter un appel ;
- transférer la liste des contacts du répertoire du téléphone et de la carte SIM (selon le téléphone) ;
- consulter l'historique d'appels passés depuis le système ;
- appeler la messagerie.

Compatibilité des téléphones

Certains téléphones ne sont pas compatibles avec les systèmes mains libres, ne permettent pas d'exploiter l'ensemble des fonctions offertes ou n'apportent pas une qualité acoustique optimale.

Pour plus de précisions sur la liste des téléphones compatibles, veuillez vous adresser au Représentant du constructeur ou consultez le site internet du constructeur s'il en dispose.



Votre système téléphonie mains libres a seulement pour objet de faciliter la communication en diminuant les facteurs de risque sans les éliminer totalement. Respectez obligatoirement les lois en vigueur du pays dans lequel vous vous trouvez.

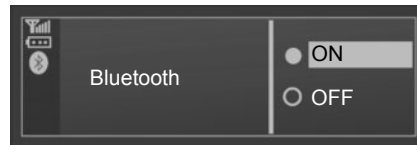

Fonction Bluetooth®

Cette fonction permet au système audio de reconnaître et manipuler votre baladeur audio ou téléphone portable par l'appairage Bluetooth®.

Vous pouvez activer/désactiver la fonction Bluetooth® par le menu « Bluetooth » :

- affichez le menu des réglages par un appui sur **8** ;
- sélectionnez « Bluetooth » en tournant et appuyant sur **11** ;
- sélectionnez ON/OFF.

MISE EN ROUTE

Marche et arrêt

Appuyez brièvement sur **1** pour mettre en marche votre système audio.

Vous pouvez utiliser votre système audio sans démarrer votre véhicule. Il fonctionnera pendant 10 minutes. Appuyez sur **1** pour le faire fonctionner pendant 10 minutes supplémentaires.

Éteignez le système audio par un appui court sur **1**.

Choix de la source

Faites défiler les différentes sources par appuis successifs sur **13**. Les sources défilent dans l'ordre suivant : CD/CD MP3 → iPod → USB → AUX → Bluetooth®.

Nota : appuyez sur **8** pour afficher le menu téléphonie.

Quand vous insérez un CD/CD MP3 alors que la radio est allumée, la source change automatiquement et la lecture du CD démarre.

Vous pouvez également sélectionner la source radio en appuyant sur la touche **4**. Des appuis successifs sur **4** font défiler les gammes d'ondes dans l'ordre suivant : FM1 → FM2 → AM→FM1...

Volume sonore

Ajustez le volume sonore en appuyant sur **14** ou **16**.

L'afficheur indique « VOLUME » suivi de la valeur du réglage en cours (de 00 à 31).

Coupure du son

Appuyez brièvement sur **17**. Le message « MUTE » s'affiche à l'écran.

Appuyez à nouveau brièvement sur **17** pour reprendre l'écoute de la source en cours.

Vous pouvez aussi désactiver la coupure du son en appuyant sur **14** ou **16**.

ÉCOUTER LA RADIO (1/2)

Choisir une gamme d'ondes

Par appuis successifs sur **4**, choisissez la gamme d'ondes souhaitée : FM1, FM2, AM, FM1...

Choisir une station de radio

Il existe différents modes pour sélectionner une station de radio.

Recherche automatique

Ce mode permet de rechercher des stations disponibles par un balayage automatique.

Pour accéder aux stations, effectuez un appui court sur **10**.

Pour interrompre la recherche des stations, appuyez brièvement sur **4**, **10** ou sur une des touches du clavier **7**.

Recherche manuelle

Ce mode vous permet de rechercher manuellement des stations par balayage de la gamme d'ondes sélectionnée. Pour accéder aux stations, faites un appui long sur **10**.

Vous pouvez relâcher **10** pour affiner la recherche. Tournez **11**, la fréquence augmente ou baisse de 0.5 Hz (selon le sens de rotation).

Mémorisation des stations

Ce mode de fonctionnement vous permet d'écouter à la demande les stations que vous aurez préalablement mémorisées.

Sélectionnez une gamme d'ondes puis sélectionnez une station radio en utilisant les modes décrits précédemment.

Mémorisez une station en appuyant sur l'une des touches du clavier **7** jusqu'à entendre un bip sonore confirmant que la station a bien été mémorisée.

Vous pouvez mémoriser **6** stations par gamme d'ondes.

Rappelez les stations mémorisées en appuyant sur l'une des touches du clavier **7**.

ÉCOUTER LA RADIO (2/2)

Fonction AST (Autostore)

La fonction AST vous permet de mémoriser les six stations ayant les plus fortes fréquences dans la région où vous vous trouvez.

À l'écoute de la radio, appuyez brièvement sur **6** pour activer le mode AST. La radio revient à la dernière station AST écoutée. Exercez un appui long sur **6**. Le balayage automatique des fréquences démarre.

À l'écoute de la radio, appuyez sur **12** puis sélectionnez « Radio Autostore ». Appuyez sur le bouton **11** pour activer le mode AST. Le balayage automatique des fréquences démarre.

Pour passer d'une fréquence enregistrée à l'autre, appuyez sur l'une des touches du clavier **7**. La fréquence plus forte sera enregistrée comme P1.

Nota : certaines touches peuvent ne pas comporter de station radio si « Radio Autostore » a trouvé moins de 6 stations.

Recherche manuelle

En mode AST, il vous est possible de modifier manuellement les fréquences détectées par votre système.

Appuyez sur les touches **10** pour régler la fréquence, puis exercez un appui long sur l'une des touches du clavier **7** pour mémoriser la fréquence choisie.

Nota : les bandes FM1, FM2, AM et AST vous permettent d'enregistrer 24 stations au total.

Suivi des fréquences AF-RDS

La fréquence d'une station FM change selon la zone géographique. Certaines stations utilisent le système RDS avec le suivi de fréquences. Le système radio peut suivre les changements de fréquence de ces stations.

Nota : si la station de radio ne fournit pas la fonction fréquence RDS, le texte AF clignote sur l'afficheur.

De mauvaises conditions de réception peuvent parfois provoquer des changements de fréquence intempestifs. Désactivez alors le suivi de fréquences.

Pour activer/désactiver les fonctions AF, PTY31, REG, TA, affichez le menu RDS par un appui sur **12**, sélectionnez la rubrique « Options RDS », puis appuyez sur **11**.

ÉCOUTER UN CD, CD MP3 (1/2)

Caractéristiques des formats lus

Seuls les fichiers avec extension MP3/WMA/AAC/WAV sont lus.

Si un CD contient à la fois des fichiers de CD audio et des fichiers audio compressés, les fichiers audio compressés ne seront pas pris en compte.

Nota : certains fichiers protégés (droits d'auteur) peuvent ne pas être lus.

Le système audio supporte jusqu'à 10 000 fichiers maximum.

Nota : la longueur du nom de fichier ne peut dépasser 128 caractères. Pour une meilleure lisibilité des noms de dossiers et de fichiers, il est conseillé d'utiliser des noms de moins de 64 caractères et d'éviter les caractères spéciaux.

Entretien des CD/CD MP3

N'exposez jamais un CD/CD MP3 à la chaleur ou à la lumière directe du soleil afin de préserver sa qualité de lecture.

Pour nettoyer un CD/CD MP3, utilisez un chiffon doux en frottant du centre vers la périphérie du CD.

De manière générale, reportez-vous aux conseils d'entretien et de stockage du fabricant du CD.

Nota : certains CD rayés ou sales peuvent ne pas être lus.

Insérer un CD/CD MP3

Reportez-vous au chapitre « Précautions d'utilisation ».

Vérifiez qu'il n'y a pas de CD dans le lecteur, puis insérez le CD face imprimée vers le haut.

Écouter un CD/CD MP3

À l'insertion d'un CD/CD MP3 (face imprimée vers le haut), le système audio passe automatiquement en source CD/CD MP3 commençant la lecture par la première piste musicale.

Si le système audio est éteint et que le contact est mis, l'insertion d'un CD/CD MP3 met le système audio en marche et la lecture du CD/CD MP3 commence. Si le contact n'est pas mis, le système audio ne se met pas en marche.

Si vous écoutez la radio et qu'un CD/CD MP3 est dans le lecteur, vous pouvez choisir d'écouter le CD/CD MP3 en appuyant sur **13**. La lecture commence dès que le système audio est passé en source CD/CD MP3.

Rechercher une piste

Appuyez brièvement sur **10** pour passer d'une piste à une autre.

Lecture accélérée

Maintenez l'appui sur **10** pour l'avance ou le retour rapide.

La lecture reprend lorsque la touche est relâchée.

ÉCOUTER UN CD, CD MP3 (2/2)

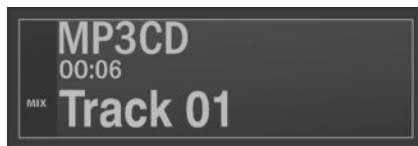

Lecture aléatoire (Mix)

Un CD/CD MP3 inséré, appuyez longuement sur la touche 4 ou 5 du clavier **7** pour activer la lecture aléatoire de toutes les pistes du CD/CD MP3.

Le témoin MIX s'allume sur l'écran. Une piste est aussitôt choisie de manière aléatoire. Le passage d'une piste à une autre se fait de manière aléatoire. Appuyez à nouveau sur la touche 4 pour désactiver la lecture aléatoire, le témoin MIX s'éteint.

L'extinction du système audio et le changement de source ne désactivent pas la lecture aléatoire.

En revanche, l'éjection du CD/CD MP3 désactive la lecture aléatoire.

Nota : sur un CD MP3, la lecture aléatoire s'effectue sur le dossier en cours de lecture. Changez de dossier pour lancer la lecture aléatoire de ce dernier.

Pause

Appuyez sur **17** pour suspendre momentanément le volume sonore.

Cette fonction est désactivée automatiquement lors d'une action sur le volume, d'un changement de source ou de la diffusion d'informations automatiques.

Afficher les informations textuelles (si disponibles) (CD-Text ou ID3 tag)

Appuyez brièvement sur la touche 4 ou 5 du clavier **7** pour voir défiler les informations ID3 tag (nom de l'artiste, nom de l'album ou nom du titre). Pour afficher toutes les informations ID3 tag dans la même page, appuyez longuement sur la touche 4 ou 5 du clavier **7**. Pour sortir de la fonction, appuyez sur **9**.

Nota : au bout de quelques secondes et sans aucune action de votre part, l'écran précédent s'affiche automatiquement.

Éjecter un CD/CD MP3

Éjectez un CD/CD MP3 du lecteur de façade en appuyant sur **3**.

Nota : un disque éjecté non retiré dans les 20 secondes est automatiquement réinséré dans le lecteur CD.

SOURCES AUDIO AUXILIAIRES (1/3)

Votre système possède une entrée auxiliaire pour connecter une source audio externe (clé USB, lecteur MP3, iPod, baladeur audio Bluetooth...).

Vous avez plusieurs possibilités pour connecter votre baladeur :

- prise USB ;
- prise Jack ;
- connexion Bluetooth®.

Nota : les formats de la source audio auxiliaire peuvent être MP3, WMA et AAC.

Nota : la clé USB utilisée doit être formatée au format FAT32 et doit avoir une capacité maximale de 32Gb.

Entrée auxiliaire : prise USB

Connexion

Connectez la prise du iPod® ou la clé USB à la prise de l'entrée USB.

Une fois la prise de l'appareil branchée au port USB, la piste lue s'affiche automatiquement.

Nota : si c'est le premier branchement sur le système, la lecture audio commence à partir de la première piste du premier dossier de la source. Sinon, la lecture commence à partir de la dernière piste lue (si vous connectez le même appareil deux fois de suite).

Nota : une fois connecté, vous n'avez plus la possibilité de commander directement votre baladeur audio numérique. Vous devez utiliser les touches de la façade du système audio.

Utilisation

- iPod® :

Après avoir branché votre iPod®, les menus sont accessibles depuis votre système audio.

Le système conserve des listes de lecture identiques à celles de votre iPod®.

- clé USB :

La lecture du premier fichier audio du premier dossier de votre clé USB se lance automatiquement.

Si vous êtes dans l'arborescence du menu, vous pouvez changer de piste ou de dossier en tournant la molette **11** et en appuyant. Si vous n'êtes pas dans l'arborescence, la rotation de la molette n'a aucun effet.

Nota : pour accéder au menu de votre appareil (iPod® ou clé USB) pendant la lecture d'une piste audio, appuyez sur **9** ou **11**.

Nota : la lecture aléatoire sur une clé USB fonctionne comme pour un CD MP3. Reportez-vous au chapitre « Écouter un CD/CD MP3 », paragraphe « Lecture aléatoire (Mix) ».

SOURCES AUDIO AUXILIAIRES (2/3)

Entrée auxiliaire : lecture audio Bluetooth®

Afin de pouvoir utiliser votre baladeur audio Bluetooth®, vous devez l'appairer au véhicule lors de la première utilisation.

L'appairage permet au système audio de reconnaître et de mémoriser un baladeur Bluetooth®.

Nota : si votre appareil numérique Bluetooth® dispose des fonctions de téléphonie et de baladeur audio, l'appairage d'une de ces fonctions entraîne automatiquement l'appairage de l'autre.

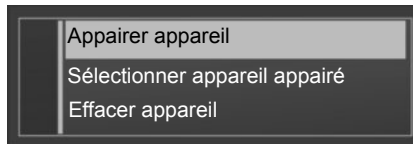

Connexion

- Activez la connexion Bluetooth® du baladeur ou du téléphone (reportez-vous à la notice de votre baladeur ou votre téléphone) ;
- activez le Bluetooth® de votre système audio en appuyant sur le bouton **8**. L'affichage d'un message à l'écran vous confirme l'activation du Bluetooth® ;
- un code à quatre chiffres s'affiche à l'écran de votre système audio ;
- sélectionnez « My Radio » sur votre baladeur (ou téléphone).

- tapez le code à quatre chiffres affiché sur le système audio depuis le clavier de votre baladeur (ou téléphone) ;
- un message s'affiche à l'écran du système audio pour vous confirmer l'appairage ;
- sélectionnez la source audio Bluetooth® en appuyant sur **13** ou tournez et appuyez sur **11** pour valider.

Nota : si la source AUX est déconnectée alors le système revient au menu précédent.

En fonction de la marque et du modèle de votre appareil, la fonction Bluetooth® peut être partiellement ou totalement incompatible avec le système audio de votre véhicule. Consultez un Représentant de la marque.

SOURCES AUDIO AUXILIAIRES (3/3)

Utilisation

Votre baladeur doit être connecté au système pour accéder à toutes ses fonctions.

Nota : aucun baladeur ne peut être connecté au système s'il n'a pas été au préalable appairé.

Une fois que le baladeur numérique Bluetooth® est connecté, vous pouvez le manipuler à partir de votre système audio.

Appuyez sur **11** pour passer en mode pause de la piste audio (un nouvel appui relance la lecture).

Suivant appareil, appuyez sur **10** pour passer aux morceaux précédents ou suivants du baladeur.

Nota : le nombre de fonctionnalités accessibles varie selon le type de baladeur et sa compatibilité avec le système audio.

Nota : dans certains cas particuliers, reportez-vous à la notice de votre équipement pour finaliser la procédure de connexion.

Entrée auxiliaire : prise Jack

Connexion

À l'aide d'un câble spécifique (non fourni), connectez la prise Jack de l'entrée auxiliaire **15** à la prise casque du baladeur audio (généralement prise jack 3,5 mm).

Nota : vous ne pouvez pas sélectionner une piste directement via votre système audio. Pour sélectionner une piste, vous devez manipuler directement votre baladeur audio, véhicule à l'arrêt.

Utilisation

Il n'y a que le texte AUX affiché à l'écran du système. Aucune indication sur le nom de l'artiste ou de piste n'est visible.



Manipulez le baladeur audio lorsque les conditions de circulation vous le permettent.

Rangez le baladeur audio lorsque vous roulez (risque de projection en cas de freinage brutal ou en cas de choc).

APPAIRER, DÉSPAIRER UN TÉLÉPHONE (1/2)

Appairer un téléphone

Afin de pouvoir utiliser votre système de téléphonie mains libres, vous devez appairer votre téléphone Bluetooth® au véhicule lors de la première utilisation.

L'appairage permet au système téléphonique mains libres de reconnaître et de mémoriser un téléphone.

Vous pouvez appairer jusqu'à cinq téléphones, mais un seul peut être connecté à la fois au système téléphonique mains libres.

L'appairage peut s'effectuer soit via le système audio, soit via votre téléphone.

Votre système audio et votre téléphone doivent être allumés.

Nota : si un téléphone est déjà connecté, lors d'un nouvel appairage, la connexion existante est automatiquement déconnectée.

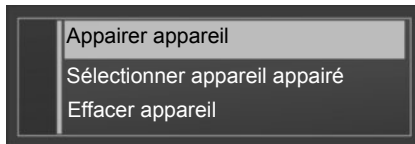

Appairer un téléphone Bluetooth® depuis le système audio

- Activez la connexion Bluetooth® de votre téléphone (reportez-vous à la notice d'utilisation de votre téléphone);
- affichez le menu « TEL » par un appui sur la touche **8** du système audio;
- sélectionnez « Appairer appareil » en tournant et appuyant sur **11** du système audio ;
- l'écran « Prêt à appairer » s'affiche sur le système audio ;

- lancez une recherche des équipements Bluetooth® présents à proximité depuis votre téléphone ;
- sélectionnez, à partir de votre téléphone, le nom du système audio « My Radio » dans la liste ;
- composez sur le clavier de votre téléphone le code d'appairage affiché à l'écran du système audio.

Pour plus d'informations, reportez-vous à la notice d'utilisation de votre téléphone.

Une fois l'appairage finalisé :

- un message indiquant le nom du téléphone nouvellement appairé est affiché ;
- le téléphone est automatiquement connecté au véhicule.

Si l'appairage échoue, l'écran du système audio revient au menu « TEL ».

Si la liste des téléphones appairés est complète, l'appairage d'un nouveau téléphone nécessite de désappairer un téléphone existant.

APPAIRER, DÉSAPPAIRER UN TÉLÉPHONE (2/2)

Désappairer un téléphone

Le désappairage permet de supprimer un téléphone de la mémoire du système de téléphonie mains libres.

Affichez le menu des réglages par un appui sur la touche **8** du système audio, puis sélectionnez le menu « Effacer appareil ». Sélectionnez dans la liste le téléphone à désappairer, appuyez sur **11** puis sélectionnez « Oui ».



Votre système téléphonique mains libres a seulement pour objet de faciliter la communication en diminuant les facteurs de risque sans les éliminer totalement. Respectez obligatoirement les lois en vigueur du pays dans lequel vous vous trouvez.

CONNECTER, DÉCONNECTER UN TÉLÉPHONE (1/2)

Connecter un téléphone appairé

Votre téléphone doit être connecté au système de téléphonie mains libres pour accéder à toutes ses fonctions.

Aucun téléphone ne peut être connecté au système de téléphonie mains libres s'il n'a pas préalablement été appairé.

Reportez-vous au paragraphe «Appairer un téléphone» du chapitre «Appairer/Désappairer un téléphone».

Nota : la connexion de Bluetooth® de votre téléphone doit être activée.

Connexion automatique

Dès l'allumage du véhicule, le système de téléphonie mains libres recherche les téléphones appairés présents à proximité.

Nota : le téléphone prioritaire est le dernier à avoir été connecté.

La recherche se poursuit jusqu'à ce qu'un téléphone appairé soit trouvé (cette recherche peut prendre jusqu'à 5 minutes).

Nota :

- contact mis, vous pouvez bénéficier d'une connexion automatique de votre téléphone. Il peut être nécessaire d'activer la fonction de connexion Bluetooth® automatique de votre téléphone avec le système mains libres. Pour ce faire, reportez-vous à la notice de votre téléphone;
- à la reconnexion et en présence de deux téléphones appairés dans le périmètre de réception du système mains libres, le dernier téléphone connecté sera prioritaire, y compris si ce dernier se trouve à l'extérieur du véhicule et à portée du système mains libres.

Nota : si au moment de la connexion avec votre système de téléphonie mains libres vous êtes déjà en communication, alors le téléphone sera automatiquement connecté et la conversation basculera sur les haut-parleurs du véhicule.

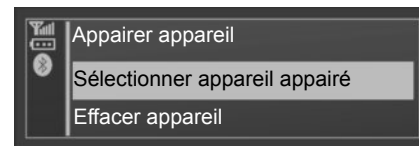

Connexion manuelle (changement de téléphone connecté)

Affichez le menu des réglages par un appui sur **8** puis sélectionnez le menu « Sélectionner appareil appairé ». Vous retrouvez la liste des téléphones déjà appairés.

Sélectionnez le téléphone dans la liste et validez par un appui sur **11**. Un message indique que le téléphone est connecté.

CONNECTER, DÉCONNECTER UN TÉLÉPHONE (2/2)

Échec de connexion

En cas d'échec de la connexion, veuillez vérifier que :

- votre téléphone est allumé ;
- la batterie de votre téléphone n'est pas déchargée ;
- votre téléphone a préalablement été appairé au système de téléphonie mains libres ;
- les Bluetooth® de votre téléphone et du système sont activés ;
- le téléphone est configuré pour accepter la demande de connexion du système.

Nota : l'utilisation prolongée de votre système de téléphonie mains libres décharge plus rapidement la batterie de votre téléphone.

Déconnecter un téléphone

Affichez le menu des réglages par un appui sur **12** ou **8** puis sélectionnez le menu « Connexion Bluetooth ».

Sélectionnez le téléphone de la liste à déconnecter puis sélectionnez « Déconnecter l'appareil » en tournant et appuyant sur **11**.

L'extinction du téléphone provoque aussi la déconnexion du téléphone.

Un message s'affiche alors sur votre écran confirmant la déconnexion du téléphone.

Nota : si vous êtes en communication au moment de la déconnexion de votre téléphone, celle-ci sera automatiquement transférée sur votre téléphone.

Pour déconnecter votre téléphone, vous pouvez aussi :

- éteindre la fonction Bluetooth® de votre système radio ;
- désactiver le Bluetooth® de votre téléphone ;
- supprimer le téléphone appairé via le menu téléphone.

Pour couper le Bluetooth de votre radio, reportez-vous au paragraphe « Fonction Bluetooth » en chapitre « Description générale ».

Pour désappairer le téléphone Bluetooth®, reportez-vous au paragraphe « Désappairer un téléphone » en chapitre « Appairer, désappairer un téléphone ».

ÉMETTRE, RECEVOIR UN APPEL (1/2)

Appeler un contact d'un répertoire téléphone

Lors de l'appairage d'un téléphone, son répertoire est automatiquement téléchargé dans le système.

Affichez le menu téléphone par un appui sur **8** puis sélectionnez « Répertoire » en tournant **11**. Pour afficher la liste des contacts, appuyez sur **11**.

Sélectionnez un contact à appeler dans la liste puis validez en appuyant sur **11** pour émettre l'appel.

Nota : pour revenir à l'écran précédent, appuyez sur **9**.



Il est recommandé de s'arrêter pour composer un numéro ou pour rechercher un contact.

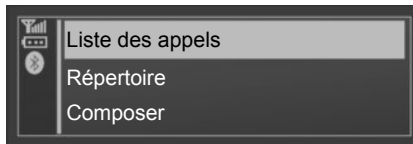

Appel d'un contact figurant dans l'historique des appels

Affichez l'historique des appels par un appui sur **8** puis sélectionnez la rubrique « Liste des appels ».

Sélectionnez le menu « Appels émis », « Appels reçus » ou « Appels en absence ». La liste de l'historique des appels s'affiche sur l'écran, sélectionnez le contact ou le numéro à appeler puis validez en appuyant sur **11** pour lancer l'appel.

Émettre un appel en composant un numéro

Affichez le menu téléphone par un appui sur **8** puis sélectionnez la rubrique « Composer ».

Composez le numéro désiré par clavier numérique en tournant et appuyant sur **11** puis sélectionnez .

Vous pouvez rappeler le dernier numéro composé en appuyant longuement sur **8**.

Le système ne permet pas de gérer les fonctions de double appel lorsque votre téléphone est connecté. Si vous recevez un appel alors que vous êtes déjà en communication, celui-ci est automatiquement rejeté.

ÉMETTRE, RECEVOIR UN APPEL (2/2)



Recevoir un appel

À la réception d'un appel, le numéro du correspondant s'affiche à l'écran (cette fonction dépend des options auxquelles vous avez souscrites auprès de votre opérateur téléphonique).

Si le numéro appelant est présent dans l'un des répertoires, le nom de votre contact est alors affiché à la place du numéro.

Si le numéro appelant ne peut être visualisé, le message « Numéro masqué » s'affiche sur l'écran.



Pour accepter un appel, sélectionnez **A** en tournant **11** puis l'appuyer. Pour rejeter un appel, tournez **11** puis sélectionnez **B**.

En cours de communication

Vous pouvez :

- régler le volume en appuyant sur **14** et **16** ;
- raccrocher en appuyant sur **8**.

Tourner **11** vous permet de :

- raccrocher (appuyez sur **C**) ;
- basculer la conversation de votre système audio à votre téléphone en tournant **11** (appuyez sur **D**) ;
- contrôler le clavier de votre téléphone depuis le système audio (appuyez sur **E**).

Nota : depuis la commande sous volant, appuyez brièvement sur **17** pour décrocher le téléphone. Pour refuser un appel, appuyez longuement sur **17**. Pour raccrocher le téléphone, appuyez brièvement sur **17**.

RÉGLAGES SYSTÈME (1/2)

Affichage des textes radio

Affichez le menu des textes radio par un appui sur **12**. Sélectionnez « Radio » puis appuyez sur **11**.

L'affichage des textes radio peut contenir 64 caractères au maximum.

Nota : s'il n'y a aucune information fournie, l'écran affiche «Aucun message».

Réglages audio

Affichez le menu des réglages par un appui sur **12**. Sélectionnez « Paramètres » puis appuyez sur **11** pour afficher le menu des réglages audio. Sélectionnez « Audio » pour accéder aux différentes rubriques dans l'ordre suivant :

- Graves;
- Aigus;
- Fader (répartition du son arrière/avant);
- Balance (répartition du son gauche/droite).

Vous pouvez modifier la valeur de chaque réglage en tournant la molette **11**. Appuyez sur **11** pour confirmer et revenir à la sélection précédente.

L'afficheur indique le type de réglage (Graves, Aigus, Fader, Balance).

La sortie du menu se fait automatiquement après quelques secondes d'inactivité. Vous pouvez également quitter le menu en appuyant sur **9**.

Réglages AUX

Depuis menu « Paramètres », tournez **11** puis sélectionnez la rubrique « AUX IN » pour accéder aux différentes rubriques dans l'ordre suivant :

- HI (haut);
- MID (moyen);
- LO (bas).

Les valeurs pour chaque réglage sont les suivantes :

- HI (300 mV) ;
- MID (600 mV) ;
- LO (1200 mV).

Choisir la langue

Accédez à la rubrique « Langue » dans menu « Paramètres », choisissez la langue désirée.

Réglages par défaut

Affichez le menu des réglages par un appui sur **12**. Sélectionnez « Paramètres » puis appuyez sur **11** pour afficher le menu des réglages et sélectionnez « Réglages par défaut ». Un message s'affiche sur l'écran vous demandant la confirmation de votre sélection. Après avoir sélectionné cette rubrique, tous les réglages système reviennent à leur valeur par défaut.

RÉGLAGES SYSTÈME (2/2)

Réglages téléphonie

Affichez le menu des réglages par un appui sur **8**.

Au bout de quelques secondes et sans aucune action de votre part, l'écran précédent s'affiche automatiquement

Vous pouvez également quitter le réglage en appuyant sur **8** ou **9**.

Code de sécurité

Votre système audio est protégé par un code de sécurité (fourni par le représentant du constructeur). Il permet de verrouiller électroniquement le système audio lorsque l'alimentation est coupée (batterie déconnectée, système débranché, fusible fondu...).

Pour faire fonctionner le système audio, vous devez introduire le code secret composé de quatre chiffres.

Notez ce code et gardez-le dans un endroit sûr. Si vous le perdez, adressez-vous au Représentant du constructeur.

Introduction du code

Appuyez sur **1** pour allumer le système audio. Le message « CODE » suivi de « 0000 » s'affiche.

Réglez la valeur du premier chiffre clignotant, en appuyant sur la touche 1 du clavier **7** jusqu'à atteindre le numéro souhaité. Réglez les chiffres suivants sur les touches 2, 3 et 4 du clavier **7** de la même façon.

Après la sélection du quatrième chiffre, effectuez un appui long sur la touche 6 du clavier **7**.

L'introduction du code terminée, le déverrouillage est immédiat.

Erreur d'introduction du code

En cas d'erreur dans l'introduction du code, le message « CODE ERROR... WAIT » s'affiche.

Après un temps d'attente de 60 secondes, recomposez le code.

Le temps d'attente est doublé à chaque nouvelle erreur.

ANOMALIES DE FONCTIONNEMENT (1/3)

| Description | Causes possibles | Solutions |
|---|---|--|
| Aucun son n'est audible. | Le volume est au minimum ou sur pause. | Augmentez le volume ou désactivez la pause. |
| Le système audio ne fonctionne pas et l'afficheur ne s'allume pas. | Le système audio n'est pas sous tension. | Mettez le système audio sous tension. |
| | Le fusible du système audio a fondu. | Remplacez le fusible (voir « fusibles » dans la notice d'utilisation du véhicule). |
| Le système audio ne fonctionne pas mais l'afficheur s'allume. | Le volume est réglé au minimum. | Appuyez sur 16 . |
| | Court-circuit sur les haut-parleurs. | Adressez-vous au Représentant du constructeur. |
| Aucun son n'est émis par le haut-parleur gauche ou droit qu'il s'agisse de la radio ou d'un CD. | Le réglage de la balance du son (réglage gauche/droit) est incorrect. | Réglez correctement la balance du son. |
| | Haut-parleur débranché. | Adressez-vous à votre Représentant du constructeur. |
| Mauvaise réception radio ou absence de réception. | Le véhicule est trop éloigné de l'émetteur sur lequel la radio est accordée (bruit de fond et interférences). | Cherchez un autre émetteur dont le signal est mieux capté localement ou désactivez la fonction « RDS-AF ». |
| | La réception est entravée par des interférences moteur. | Adressez-vous à votre Représentant du constructeur. |
| | L'antenne est endommagée ou n'est pas connectée. | Adressez-vous à votre Représentant du constructeur. |

ANOMALIES DE FONCTIONNEMENT (2/3)

| Description | Causes possibles | Solutions |
|--|--|---|
| Le temps de lecture initiale d'un CD/CD MP3 semble long. | CD sale. | Éjectez et nettoyez le CD. |
| | CD MP3. | Attendez : le balayage de ces CD MP3 est plus long. |
| « Erreur CD » s'affiche ou le CD/CD MP3 est éjecté par le système audio. | CD mal introduit/sale/endommagé/non compatible. | Éjectez le CD/CD MP3 . Insérez correctement un CD/CD MP3 propre/en bon état/compatible. |
| Certains fichiers du CD MP3 ne sont pas lus. | Des fichiers audio et non audio ont été enregistrés sur un même CD. | Enregistrez sur des CD différents les fichiers audio et non audio. |
| Le système audio ne parvient pas à lire le CD MP3. | Le CD a été gravé à une vitesse inférieure à 8x ou une vitesse supérieure à 16x. | Graver votre CD à la vitesse 8x. |
| | Le CD a été gravé en mode multisessions. | Gravez votre CD en mode Disc at Once ou gravez votre CD en mode Track At Once et finalisez le disque après la dernière session. |
| La lecture du CD MP3 est de mauvaise qualité | Le CD est noir ou de couleur ayant un pouvoir réfléchissant moindre qui dégrade la qualité de lecture. | Copiez votre CD sur un CD blanc ou de couleur clair. |

ANOMALIES DE FONCTIONNEMENT (3/3)

| Description | Causes possibles | Solutions |
|---|--|--|
| Le téléphone ne se connecte pas au système. | <ul style="list-style-type: none">- Votre téléphone est éteint.- La batterie de votre téléphone est déchargée.- Votre téléphone n'a pas préalablement été appairé au système de téléphonie mains libres.- Le Bluetooth® de votre téléphone et du système ne sont pas activés.- Le téléphone n'est pas configuré pour accepter la demande de connexion du système. | <ul style="list-style-type: none">- Allumez votre téléphone.- Rechargez la batterie de votre téléphone.- Appairez votre téléphone au système de téléphonie mains libres.- Activez le Bluetooth® de votre téléphone et du système.- Configurez le téléphone pour accepter la demande de connexion du système. |
| Le baladeur audio Bluetooth® ne se connecte pas au système. | <ul style="list-style-type: none">- Votre baladeur est éteint.- La batterie de votre baladeur est déchargée.- Votre baladeur n'a pas préalablement été appairé au système audio.- Le Bluetooth® de votre baladeur et du système audio ne sont pas activés.- Le baladeur n'est pas configuré pour accepter la demande de connexion du système.- La musique n'est pas lancée depuis votre baladeur. | <ul style="list-style-type: none">- Allumez votre baladeur.- Rechargez la batterie de votre baladeur.- Appairez votre baladeur au système audio.- Activez le Bluetooth® de votre baladeur et du système audio.- Configurez le baladeur pour accepter la demande de connexion du système.- Selon le degré de compatibilité de votre téléphone, il peut être nécessaire de lancer la musique depuis votre baladeur. |
| L'apparition de message «Batterie faible». | L'utilisation prolongée de votre système de téléphonie mains libres décharge plus rapidement la batterie de votre téléphone. | Rechargez la batterie de votre téléphone. |

INDEX ALPHABÉTIQUE (1/2)

A

| | |
|----------------------------------|-------------|
| anomalies de fonctionnement..... | F.25 → F.27 |
| appairer un téléphone..... | F.17 – F.18 |
| appeler..... | F.21 |
| arrêt..... | F.9 |

B

| | |
|--------------------------------|-----------|
| baladeur audio Bluetooth®..... | F.15 |
| bandes FM / LW / MW..... | F.7 – F.8 |
| Bluetooth®..... | F.7 – F.8 |
| boutons..... | F.3 → F.6 |

C

CD / CD MP3

| | |
|----------------------------------|-----------|
| caractéristiques des CD MP3..... | F.12 |
| écouter..... | F.12 |
| éjecter..... | F.13 |
| insérer..... | F.12 |
| lecture accélérée..... | F.12 |
| lecture aléatoire..... | F.13 |
| CD texte..... | F.13 |
| choix de la source..... | F.9 |
| code de sécurité..... | F.24 |
| commandes..... | F.3 → F.6 |
| communication..... | F.22 |
| connecter un téléphone..... | F.19 |
| connexion | |
| échec..... | F.20 |
| connexion Bluetooth..... | F.15 |
| coupure du son..... | F.9 |

D

| | |
|-------------------------------|------|
| déconnecter un téléphone..... | F.20 |
| désappairer un téléphone..... | F.18 |

F.28

G

| | |
|--------------------|------|
| gamme d'ondes..... | F.10 |
|--------------------|------|

H

| | |
|----------------------------|------|
| historique des appels..... | F.21 |
|----------------------------|------|

I

| | |
|--------------|------|
| ID3 tag..... | F.13 |
|--------------|------|

K

| | |
|---------------------------------|-----|
| kit téléphone mains libres..... | F.8 |
|---------------------------------|-----|

L

| | |
|--------------|------|
| langues..... | F.23 |
|--------------|------|

M

| | |
|--------------------|-----|
| marche..... | F.9 |
| mise en route..... | F.9 |

P

| | |
|--------------------------------|------|
| pause..... | F.13 |
| précautions d'utilisation..... | F.2 |
| prise Jack..... | F.15 |
| prise USB..... | F.14 |

R

radio

| | |
|--|------|
| choisir une station..... | F.10 |
| mémorisation automatique des stations..... | F.10 |
| mode automatique..... | F.10 |
| mode manuel..... | F.10 |
| présélection de stations..... | F.10 |
| radio-text..... | F.23 |
| RDS..... | F.7 |
| recevoir un appel..... | F.21 |
| réglages | |
| audio..... | F.23 |

INDEX ALPHABÉTIQUE (2/2)

réglages par défaut..... F.24
répertoire téléphone F.21

S

source auxiliaire..... F.14
suivi de fréquences AF-RDS F.11
système téléphonie mains libres F.21

V

volume F.9
volume communication..... F.22

W

WMA..... F.12



| | |
|--|------|
| Vorsichtsmaßnahmen | D.2 |
| Beschreibung der Bedienelemente | D.3 |
| Allgemeine Beschreibung | D.7 |
| Maßnahme | D.9 |
| Radio hören | D.10 |
| Eine CD/MP3-CD anhören | D.12 |
| Externe Audio-Quellen | D.14 |
| Zuweisung und Aufhebung der Zuweisung eines Telefons | D.17 |
| Ein Telefon verbinden/trennen | D.19 |
| Anrufen und einen Anruf entgegennehmen | D.21 |
| Systemeinstellungen | D.23 |
| Funktionsstörungen | D.25 |

Übersetzung aus dem Französischen. Nachdruck oder Übersetzung, selbst auszugsweise, sind nicht gestattet ohne besondere schriftliche Genehmigung durch den Fahrzeughersteller.

VORSICHTSMAßNAHMEN BEI DER BENUTZUNG

Aus Sicherheitsgründen und zur Vermeidung materieller Schäden sollten die folgenden Vorsichtsmaßnahmen im Umgang mit dem System unbedingt eingehalten werden. Die gesetzlichen Bestimmungen des jeweiligen Landes sind unbedingt einzuhalten.



Vorsichtsmaßnahmen bei der Handhabung des Audiosystems

- Bedienen Sie die Betätigungen (am Armaturenbrett und am Lenkrad) und lesen Sie die Meldungen auf dem Display, wenn die Verkehrsbedingungen dies erlauben.
- Stellen Sie die Lautstärke so ein, dass auch die Umgebungsgeräusche noch vernehmbar sind.

Vorsichtsmaßnahmen im Zusammenhang mit den Geräten

- Bauen Sie das System nicht aus und nehmen Sie keine Veränderungen daran vor, um materielle Schäden und Verbrennungen zu vermeiden.
- Bei Fehlfunktionen und zu jeglicher Demontage wenden Sie sich bitte an den Vertreter des Herstellers.
- Führen Sie keine Fremdkörper und keine beschädigte oder schmutzige CD/CD MP3 ein.
- Verwenden Sie ausschließlich CD/CD MP3s mit einem Durchmesser von 12 cm.
- Fassen Sie die CD/CD MP3 nur am äußeren und inneren Rand an und berühren Sie die unbeschriftete Seite nicht.
- Bekleben Sie die CD/CD MP3 nicht mit Papier o. Ä.
- Nehmen Sie nach langem Abspielen die CD/CD MP3 vorsichtig aus dem Laufwerk; sie könnte heiß geworden sein. Setzen Sie CD/CD MP3 nie großer Hitze oder direkter Sonneneinstrahlung aus.

Vorsichtsmaßnahmen in Zusammenhang mit dem Telefon

- Die Benutzung des Telefons im Fahrzeug unterliegt bestimmten gesetzlichen Bestimmungen. Auch die Verwendung der Freisprecheinrichtung ist nicht in allen Fahrsituationen gestattet: Ein Fahrer muss jederzeit die Kontrolle über sein Fahrzeug haben.
- Telefonieren während der Fahrt führt zu Ablenkung und erheblicher Gefahr, dies gilt für alle Phasen der Benutzung (Wählen, Gespräch, Suche eines Eintrags im Telefonbuch...).

Pflege des Frontteils

- Verwenden Sie ein weiches Tuch und ggf. etwas Seifenlauge. Mit einem feuchten weichen Tuch abwischen, anschließend mit einem trockenen weichen Tuch nachwischen.
- Drücken Sie nicht auf das Display der Bedienfront und verwenden Sie keine Reinigungsmittel auf Alkoholbasis.

Den Ausführungen in dieser Bedienungsanleitung liegen die technischen Spezifikationen der beschriebenen Fahrzeugmodelle am Tage der Erstellung zu Grunde. In dieser Bedienungsanleitung sind die Funktionen der beschriebenen Modelle zusammengefasst. Die Verfügbarkeit der Funktionen ist abhängig vom Ausstattungslevel, den Optionen und dem jeweiligen Land. Ferner können in diesem Dokument Funktionen beschrieben sein, die erst im Laufe des Jahres verfügbar sein werden.

Für die gesamte Anleitung gilt: Alle Hinweise auf den Vertreter des Herstellers beziehen sich auf Fahrzeughersteller.

BEDIENUNGSANLEITUNG (1/4)

Frontteil des Audiosystems

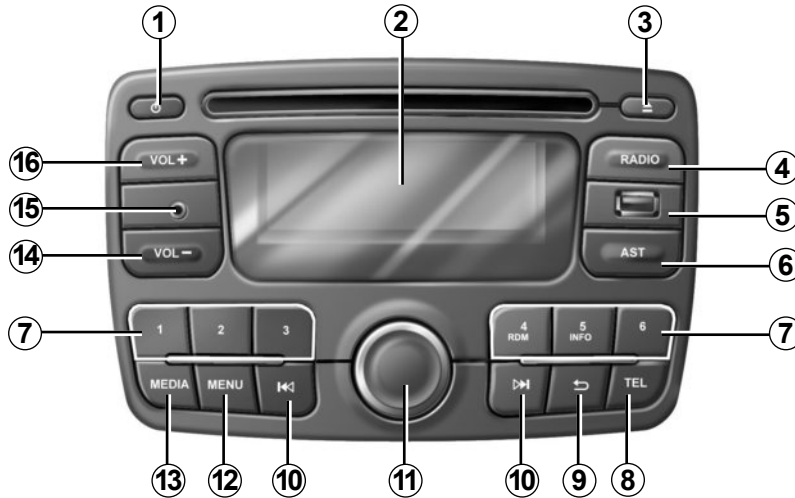

Bedieneinheit unter dem Lenkrad

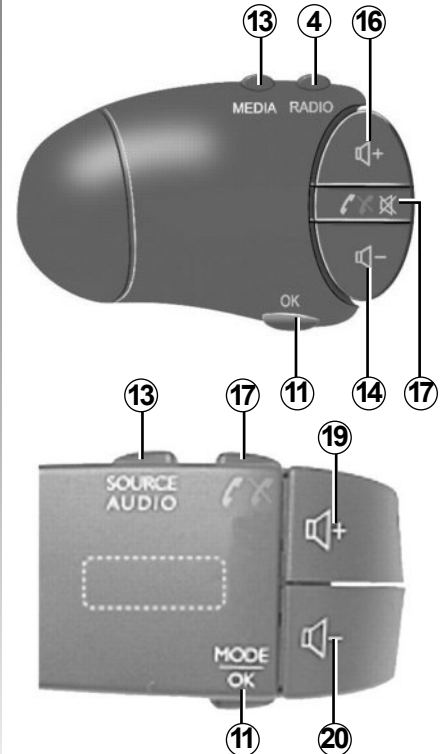

Das Bedienteil des Systems kann ein anderer Erscheinungsbild aufweisen.

BEDIENUNGSANLEITUNG (2/4)

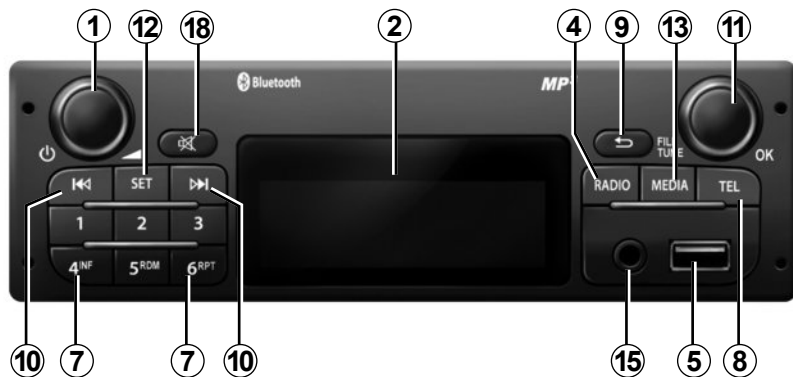
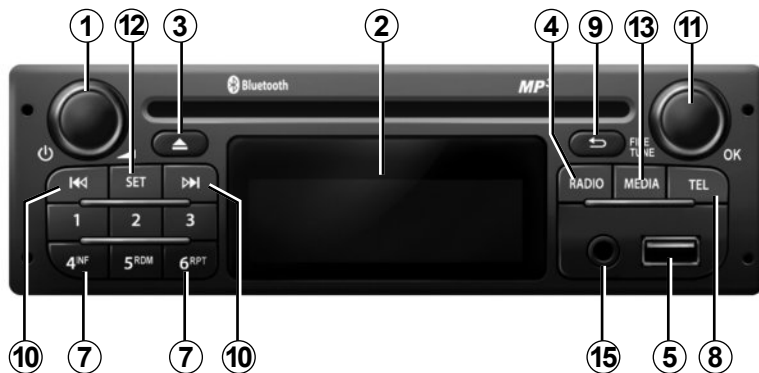

BEDIENUNGSANLEITUNG (3/4)

| | AUDIO-Modus | TELEFON-Funktion |
|----|--|----------------------------|
| 1 | Kurzer Druckimpuls: Ein/Aus. Drehen: Einstellen der Lautstärke | |
| 2 | Informationsanzeige. | |
| 3 | Eine CD/ CD MP3 auswerfen (Bedieneinheit mit CD-Player); | |
| 4 | Auswahl der Audioquelle und des Frequenzbereichs. Die Frequenzbereiche sind FM1, FM2, AM, FM, AST. | |
| 5 | USB-Eingang für den iPod® oder zusätzliche Audioquellen. | |
| 6 | Die sechs Radiosender mit dem stärksten Empfangssignal speichern. | |
| 7 | Kurzer Druckimpuls: Aufruf eines gespeicherten Radiosenders. Langer Druck: Speicherung eines Radiosenders. | |
| 8 | | Aufrufen des Telefonmenüs. |
| 9 | Zurück zur vorherigen Anzeige/Ebene während der Navigation in den Titeln, Menüs usw... | |
| 10 | Kurzer Druckimpuls: Wechsel des Titels (CD/CD MP3, bestimmte tragbare Audiogeräte) oder automatischer Senderwechsel. Langer Druckimpuls: Schneller Vor-/Rücklauf innerhalb eines CD/ CD MP3 Titels bestimmter tragbarer Audiogeräte, oder Durchlauf der Radiosender, bis der Knopf wieder losgelassen wird. | |

BEDIENUNGSANLEITUNG (4/4)

| | AUDIO-Modus | TELEFON-Funktion |
|---------------|---|--|
| 11 | Kurzer Druckimpuls: Bestätigung einer Eingabe Drehbewegung: <ul style="list-style-type: none"> – senkrechte Bewegung in den Anzeigen; – Auswahl der gewünschten Funktion; – Erhöhung der Frequenz in Schritten zu 0,5 Hz. | |
| 12 | <ul style="list-style-type: none"> – Zugang zum Menü Individuelle Einstellungen. – Zugang zum Menü AST. | |
| 13 | Auswählen der gewünschten Audioquelle (falls angeschlossen): CD/CD MP3 → iPod® → USB → AUX → Bluetooth®. | |
| 14, 20 | Lautstärke der Quelle während der Wiedergabe senken. | |
| 15 | AUX Eingang | |
| 16, 19 | Lautstärke der Quelle während der Wiedergabe erhöhen. | |
| 17 | <ul style="list-style-type: none"> – Ton der Audioquelle während der Wiedergabe unterbrechen; – Ton unterbrechen und die Wiedergabe von CD/CD MP3, USB, iPod®, tragbaren Audiogerät Bluetooth® abschalten. | <ul style="list-style-type: none"> – Abnehmen/Auflegen (kurzer Druckimpuls) – Abweisen eines eingehenden Anrufs (langer Druckimpuls) |
| 18 | Stummschaltung („Mute“-Funktion) (Bedienteil ohne CD-Player). | |
| 19+20 | Stummschaltung („Mute“-Funktion). | |

ALLGEMEINE BESCHREIBUNG (1/2)

Einführung

Das Audiosystem hat folgende Funktionen:

- RDS-Radio
- CD/CD MP3-Player;
- Steuerung zusätzlicher Audioquellen
- Bluetooth® Freisprecheinrichtung.

Radio- und CD/CD MP3 Funktionen

Mit dem Radiogerät können Radiosender gehört und Audio-CDs, MP3, WMA, AAC und WAV Formate wiedergegeben werden.

Die Radiosender sind in Frequenzbereiche eingeteilt: FM (Frequenzmodulation) und AM (Amplitudenmodulation).

Die RDS-System ermöglicht die Anzeige der Namen und Programme bestimmter Radiosender bzw. die Ansage von FM-Sendern ausgestrahlten Informationsmeldungen:

- Informationen zur allgemeinen Verkehrslage TA;
- Notfallmeldungen (PTY31);
- regionale Meldungen (REG).

Funktion zusätzliche Audioquellen

Sie können Ihren tragbaren Player direkt über die Lautsprecher Ihres Fahrzeugs abhören. Sie können Ihren tragbaren Player auf verschiedene Arten anschließen - je nach Art des von Ihnen verwendeten Geräts und je nach Fahrzeug:

- USB Buchse;
- Jack Buchse;
- Bluetooth®-Verbindung

Für weitere Informationen zur Liste der kompatiblen Geräte, wenden Sie sich an einen Vertreter des Herstellers.

ALLGEMEINE BESCHREIBUNG (2/2)

Telefon-Freisprechanlage

Die Bluetooth®-Freisprechanlage verfügt über folgende Funktionen und sorgt dafür, dass Sie Ihr Telefon nicht manuell bedienen müssen:

- bis zu 5 Telefone ankoppeln;
- anrufen/eingehende Anrufe annehmen/abweisen;
- Telefonbucheinträge aus dem Telefon und der SIM-Karte übertragen (je nach Handy);
- das Anrufprotokoll der über das System getätigten Telefonate abrufen;
- Mailbox abrufen.

Kompatibilität der Telefone

Bestimmte Handys sind mit der Freisprechanlage nicht kompatibel, können nicht alle vorhandenen Funktionen nutzen oder ermöglichen nicht die bestmögliche Klangqualität.

Genauere Angaben über die Liste der anschließbaren Telefone erhalten Sie bei einer Vertretung des Herstellers oder auf der Internetseite des Herstellers, sofern vorhanden.



Die Freisprecheinrichtung soll Ihnen lediglich das Telefonieren erleichtern und die Risikofaktoren dabei so weit wie möglich reduzieren. Das Telefonieren während der Fahrt ist jedoch weiterhin nicht risikofrei. Die gesetzlichen Bestimmungen des jeweiligen Landes sind unbedingt einzuhalten.

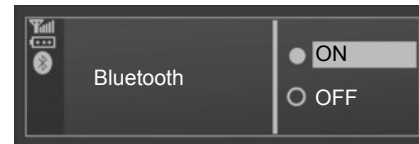

Bluetooth® Funktion

Diese Funktion ermöglicht es dem Audiosystem, Ihr tragbares Audiogerät oder Funktelefon mittels Bluetooth® Kopplung zu erkennen und zu bedienen.

Sie können die Funktion Bluetooth® über das Menü „Bluetooth“ aktivieren oder deaktivieren:

- Drücken Sie auf **8**, um das Menü Einstellungen aufzurufen;
- wählen Sie „Bluetooth“, indem Sie den Knopf **11** drehen und anschließend drücken;
- Wählen Sie ON/OFF.

STARTEN

Ein/Aus

Drücken kurz Sie auf **1**, um das Audiosystem einzuschalten.

Das Audiosystem funktioniert auch bei abgestelltem Motor. Es funktioniert dann für eine Dauer von 10 Minuten. Drücken Sie auf **1**, um das System noch weitere 10 Minuten zu aktivieren.

Schalten Sie das Audiosystem mit einem langen Druckimpuls auf **1** aus.

Wahl der Quelle

Lassen Sie die verschiedenen Quellen durch Druckimpulse auf **13** durchlaufen. Die Quellen laufen in folgender Reihenfolge durch: CD/CD MP3 → iPod → USB → AUX → Bluetooth®.

Hinweis: Drücken Sie auf **8**, um das Menü Telefonie anzuzeigen.

Wenn Sie eine CD/CD MP3 bei eingeschaltetem Radio einlegen, wird automatisch in den CD-Betrieb gewechselt.

Sie können ebenfalls den Radio-Modus auswählen, indem Sie auf die Taste **4** drücken. Durch Druckimpulse auf **4** werden die Wellenbereiche in folgender Reihenfolge angezeigt: FM1 → FM2 → AM → FM1...

Lautstärke

Passen Sie die Lautstärke durch Drücken auf **14** oder **16** an.

Im Display wird „VOLUME“ mit dem aktuellen Einstellwert (00 bis 31) angezeigt.

Stummschaltung

Drücken Sie kurz auf **17**. Die Meldung „MUTE“ erscheint am Display.

Drücken Sie erneut kurz auf **17**, um die Klangausgabe der aktuellen Quelle wieder zu starten.

Sie können die Unterbrechung des Tons ebenfalls durch Drücken auf **14** bzw. **16** aktivieren.

RADIO HÖREN (1/2)

Auswahl eines Wellenbereichs

Durch mehrfaches Drücken auf **4** können Sie den gewünschten Frequenzbereich auswählen: FM1, FM2, AM, FM1...

Radiosender einstellen

Es gibt mehrere Möglichkeiten, einen Radiosender einzustellen.

Automatische Sendersuche

In diesem Modus erfolgt die Suche nach den verfügbaren Radiosendern über einen automatischen Sendersuchlauf.

Um auf die Radiosender zuzugreifen, drücken Sie kurz auf **10**.

Um die Sendersuche zu unterbrechen, drücken Sie kurz auf **4**, **10** oder auf eine Taste des Tastenfeldes **7**.

Manuelle Sendersuche

In diesem Modus werden Sender im jeweils aktivierten Wellenbereich per Druckimpulse auf die jeweiligen Tasten gesucht. Üben Sie einen langen Druckimpuls auf **10** aus, um auf die Sender zuzugreifen.

Sie können **10** loslassen, um die Suche zu verfeinern. Drehen Sie **11**, die Frequenz nimmt in Schritten von 0.5 Hz zu oder ab (je nach Drehrichtung).

Senderspeicher

In diesem Modus können zuvor gespeicherte Sender abgerufen werden.

Wählen Sie einen Wellenbereich und dann einen Radiosender über die oben beschriebenen Modi aus.

Speichern Sie einen Sender durch Druck auf eine der Tasten des Tastenfeldes **7**, bis ein Signalton die Speicherung des Senders bestätigt.

Sie können pro Wellenbereich **6** Sender speichern.

Drücken Sie auf eine der Tasten des Tastenfeldes **7**, um die gespeicherten Radiosender aufzurufen.

RADIO HÖREN (2/2)

Funktion AST (Autostore)

Die AST-Funktion ermöglicht es Ihnen, die sechs leistungsstärksten Sender in der Region, in der Sie sich befinden, zu speichern.

Während Sie Radio hören, drücken Sie kurz auf **6**, um den AST-Modus zu aktivieren. Das Radio wechselt wieder zum letzten gehörten AST-Radiosender. Drücken Sie einmal lange auf die Taste **6**. Die automatische Sendersuche wird gestartet.

Drücken Sie die Taste **12**, während Sie Radio hören, und wählen Sie „Radio Autostore“. Drücken Sie auf den Knopf **11**, um den Modus AST zu aktivieren. Die automatische Sendersuche wird gestartet.

Um von einem gespeicherten Sender zum nächsten zu wechseln, drücken Sie auf eine der Tasten des Tastenfeldes **7**. Der Radiosender mit dem stärksten Empfangssignal wird als P1 eingespeichert.

Anmerkung: Wenn über „Radio Autostore“ weniger als sechs Sender gefunden werden, sind nicht alle Tasten belegt.

Manuelle Sendersuche

Im AST-Modus haben Sie die Möglichkeit, die von Ihrem System erkannten Radiosender manuell zu ändern.

Drücken Sie auf die Tasten **10**, um die Frequenz einzustellen, und üben Sie anschließend einen langen Druckimpuls auf eine der Tasten des Tastenfeldes **7** aus, um den gewählten Sender zu speichern.

Hinweis: Für die Frequenzbereiche FM1, FM2, AM und AST können insgesamt 24 Sender gespeichert werden.

Senderverfolgung AF-RDS

Die Frequenz eines FM-Senders ist je nach der geographischen Zone unterschiedlich. Manche Radiosender verfügen über ein adaptives RDS-System, das die Senderverfolgung ermöglicht. Das Audiosystem kann dann trotz Frequenzänderung, diese Sender weiterhin empfangen.

Hinweis: Verfügt der Radiosender nicht über das RDS Frequenzsignal, so blinkt die Textmeldung AF in der Anzeige.

Schlechte Empfangsbedingungen können mitunter zu einem störenden Frequenzwechsel führen. Deaktivieren Sie in diesem Fall den automatischen Frequenzwechsel.

Zum Aktivieren/Deaktivieren der Funktionen AF, PTY31, REG und TA rufen Sie das Menü RDS auf, indem Sie kurz die Taste **12** drücken, wählen Sie den Eintrag „REG-AF“, und drücken Sie dann die Taste **11**.

EINE CD, CD MP3 HÖREN (1/2)

Eigenschaften der lesbaren Formate

Es können nur Dateien mit MP3/WMA/AAC/WAV Endung gelesen werden.

Falls eine CD sowohl normale Audio-CD-Dateien als auch komprimierte Audio-Dateien, dann werden die komprimierten Dateien nicht berücksichtigt.

Hinweis: Einige Dateien sind geschützt (Urheberrechte) und können nicht gelesen werden.

Das Audiosystem unterstützt bis zu 10 000 Dateien.

Hinweis: Der Dateiname darf nicht mehr als 128 Zeichen enthalten. Für eine bessere Lesbarkeit der Ordner- und Dateinamen sollten diese aus maximal 64 Zeichen bestehen und möglichst keine Sonderzeichen enthalten.

Behandlung von CD/MP3-CDs

Setzen Sie eine CD/CD MP3 niemals Hitze oder direktem Sonnenlicht aus, um ihre Wiedergabequalität nicht zu beeinträchtigen.

Verwenden Sie zur Reinigung von CD/CD MP3s ein weiches Tuch und wischen Sie von der Mitte nach außen.CD

Beachten Sie im Allgemeinen die Empfehlungen des CD-Herstellers für die Pflege und Lagerung.

Hinweis: Zerkratzte oder schmutzige CDs können unter Umständen nicht gelesen werden.

Schieben Sie eine CD/CD MP3 ein.

Beachten Sie die Hinweise im Abschnitt „Vorsichtsmaßnahmen bei der Benutzung“.

Kontrollieren, dass sich keine CD im Player befindet. Dann die CD mit der bedruckten Seite nach oben einlegen.

Eine CD/MP3-CD hören

Beim Einlegen einer CD/CD MP3 (mit der bedruckten Seite nach oben) schaltet das Audiosystem automatisch auf CD/CD MP3 um und beginnt mit der Wiedergabe des ersten Titels.

Bei ausgeschaltetem Audiosystem und eingeschalteter Zündung wird das Audiosystem beim Einlegen CD/CD MP3 eingeschaltet und die Wiedergabe der CD/CD MP3 beginnt. Wenn die Zündung nicht eingeschaltet ist, schaltet sich das Audiosystem nicht ein.

Wenn Sie Radio hören und eine CD/CD MP3 eingelegt ist, können Sie durch Druck auf **13** in den CD/CD MP3 Modus wechseln. Die Wiedergabe beginnt, sobald das Audiosystem auf den CD/CD MP3 Modus umgeschaltet hat.

Einen Titel suchen

Drücken Sie kurz auf **10**, um von einem Titel zum nächsten zu springen.

Suchlauf

Drücken Sie länger **10** um schnell vor- oder zurückzuspulen.

Die Wiedergabe läuft beim Loslassen der Taste wieder an.

EINE CD, CD MP3 HÖREN (2/2)

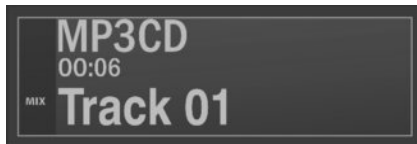

Zufallsmodus (Mix)

Zum Aktivieren der Zufallswiedergabe aller Titel der eingelegten CD/CD MP3 die Taste 4 oder die Taste 5 des Tastenfelds **7** drücken und längere Zeit gedrückt halten.

Die Anzeige MIX leuchtet im Display auf. Die Titel werden nach dem Zufallsprinzip abgespielt. Der Wechsel von einem Titel zu einem anderen geschieht nach dem Zufallsprinzip. Drücken Sie erneut auf die Taste 4, um die Zufallswiedergabe zu deaktivieren, die Anzeige MIX erlischt.

Beim Ausschalten des Audiosystems oder beim Wechsel der Quelle wird der Zufallsmodus nicht deaktiviert.

Das Auswerfen der CD/CD MP3 deaktiviert jedoch den Zufallsmodus.

Hinweis: Bei einer CD MP3 erfolgt die Zufallswiedergabe im aktuell geöffneten Ordner. Wechseln Sie den Ordner, um die Zufallswiedergabe in diesem Ordner zu starten.

Pause

Drücken Sie auf **17**, um die Tonwiedergabe vorübergehend zu unterdrücken.

Diese Funktion wird deaktiviert sobald Sie die Tasten bzw. den Knopf der Lautstärkeinstellung bedienen, die Quelle gewechselt wird oder automatische Meldungen oder Nachrichten empfangen werden.

Textinformationen anzeigen (falls verfügbar) (CD-Text oder ID3 tag)

Zum sukzessiven Abrufen der ID3-Tag-Informationen (Name des Künstlers und des Albumnamens oder Titels) die Taste 4 oder die Taste 5 des Tastenfelds **7** kurz drücken. Zum Anzeigen alle ID3-Tag-Informationen auf einer einzigen Seite die Taste 4 oder die Taste 5 des Tastenfelds **7** drücken und längere Zeit gedrückt halten. Zum Verlassen der Funktion, drücken Sie auf **9**.

Hinweis: Die Anzeige kehrt ohne Ihr Zutun nach einigen Sekunden automatisch zur vorherigen Anzeige zurück.

Eine CD/CD MP3 auswerfen

Drücken Sie auf **3**, um eine CD/CD MP3 aus dem CD-Schacht auszuwerfen.

Hinweis: Eine ausgeworfene CD, die nicht innerhalb von 20 Sekunden herausgenommen wird, wird vom CD-Player automatisch wieder eingezogen.

EXTERNE AUDIO-QUELLEN (1/3)

Ihr Audiosystem verfügt über einen AUX-Eingang, an dem Sie eine externe Audioquelle anschließen können (USB Stick, MP3-Player, iPod, Bluetooth Audiogerät ...).

Sie verfügen über mehrere Möglichkeiten zum Anschluss Ihres Audiogeräts:

- USB Anschluss;
- Jack Buchse;
- Bluetooth®-Verbindung

Hinweis: Die unterstützten Formate der externen Audioquelle sind MP3, WMA und AAC.

Hinweis: Der verwendete USB-Stick muss im FAT32-Format formatiert sein, seine Kapazität darf maximal 32Gb betragen.

AUX-Eingang: USB Anschluss

Anschließen

Verbinden Sie den iPod® Stecker oder den USB Stick mit dem USB Anschluss.

Sobald der Anschluss des Geräts mit dem USB Anschluss verbunden ist, wird der Titel automatisch angezeigt.

Hinweis: Wenn der Anschluss zum ersten Mal erfolgt, beginnt die Audiowiedergabe mit dem ersten Titel im ersten Ordner der Audioquelle. Andernfalls beginnt die Wiedergabe mit dem zuletzt abgespielten Titel (falls Sie das gleiche Gerät zweimal hintereinander anschließen).

Hinweis: Nach dem Anschluss können Sie Ihr tragbares Audiogerät nicht mehr direkt bedienen. Sie müssen die Tasten an der Frontseite des Audiosystems verwenden.

Verwendung

– iPod®:

Sobald Sie Ihren iPod® angeschlossen haben, können Sie die Menüs über Ihr Audiosystem bedienen.

Das System übernimmt die Wiedergabelisten so wie Sie in Ihrem iPod® abgelegt sind.

– USB Stick:

Die Wiedergabe der ersten Audiodatei im ersten Ordner Ihres USB Sticks wird automatisch gestartet.

Wenn Sie sich im Menüverzeichnis befinden, können Sie den Titel oder den Ordner durch Drehen und Drücken des Rändelknopfs **11** auswählen. Wenn Sie sich nicht im Wiedergabeverzeichnis befinden, hat das Drehen des Rändelknopfs keine Auswirkung.

Hinweis: Um auf das Menü Ihres Geräts (iPod® oder USB Stick) während der Wiedergabe eines Audiotitels zuzugreifen, drücken Sie auf **9** oder **11**.

Hinweis: Die Zufallswiedergabe beim USB Stick funktioniert wie bei einer CD MP3. Siehe Kapitel „Hören einer CD/CD MP3“, Abschnitt „Zufallswiedergabe (Mix)“.

EXTERNE AUDIO-QUELLEN (2/3)

AUX-Eingang: Bluetooth® Audiowiedergabe

Damit Sie Ihr tragbares Bluetooth® Audiogerät verwenden können, müssen Sie es dem Fahrzeug beim ersten Einsatz zuweisen. Dank der Kopplung kann das Audiosystem ein tragbares Bluetooth® Audiogerät erkennen und speichern.

Hinweis: Wenn Ihr Bluetooth® Gerät sowohl über die Funktionen eines Telefons als auch über die eines tragbaren Audiogeräts verfügt, zieht die Kopplung einer dieser Funktionen automatisch auch die Kopplung der anderen nach sich.

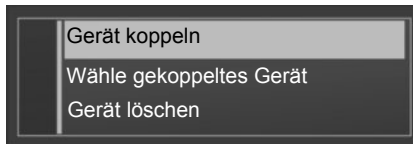

Anschließen

- Aktivieren Sie die Bluetooth®-Verbindung des Telefons (siehe Bedienungsanleitung des tragbaren Audiogeräts oder des Telefons).
- Aktivieren Sie das Bluetooth® Ihres Audiosystems durch Drücken des Knopfs **8**. Das Aktivieren des Bluetooth® wird durch die Anzeige einer Meldung im Display bestätigt.
- Ein vierstelliger Code erscheint im Display Ihres Audiosystems.
- Wählen Sie „My Radio“ auf Ihrem tragbaren Audiogerät (oder Telefon).

- Geben Sie den vierstelligen Code, der auf Ihrem Audiosystem angezeigt wird, über die Tastatur Ihres tragbaren Audiogeräts (oder Telefons) ein.
- Im Display des Audiosystems erscheint eine Meldung, die die Zuweisung bestätigt.
- Wählen Sie die Audioquelle Bluetooth® durch Drücken auf **13** oder drehen und drücken Sie zur Bestätigung auf **11**.

Anmerkung: Wenn die Quelle AUX nicht angeschlossen ist, kehrt das System zum vorhergehenden Menü zurück.

Entsprechend der Marke und des Modells Ihres Gerätes, kann die Funktion Bluetooth® eventuell ganz oder teilweise mit dem System Ihres Fahrzeugs inkompatibel sein. Wenden Sie sich an eine Vertragswerkstatt.

EXTERNE AUDIO-QUELLEN (3/3)

Verwendung

Ihr tragbares Audiogerät muss mit dem System verbunden werden, um den Zugang zu allen Funktionen zu ermöglichen.

Hinweis: Ohne vorherige Zuweisung kann kein tragbares Audiogerät mit dem System verbunden werden.

Sobald die Verbindung mit dem tragbaren Bluetooth® Audiogerät hergestellt ist, können Sie seine Funktionen über Ihr Audiosystem steuern.

Drücken Sie auf **11**, um den Audiotitel auf Pause zu schalten (erneutes Drücken startet die Wiedergabe).

Je nach Gerät, drücken Sie auf **10**, um zum nächsten oder vorherigen Stück des tragbaren Audiogeräts zu springen.

Hinweis: Die Anzahl der möglichen Funktionen hängt von der Art des tragbaren Audiogeräts und seiner Kompatibilität mit dem Audiosystem ab.

Hinweis: In bestimmten Sonderfällen müssen Sie die Anweisungen in der Gebrauchsanleitung Ihres tragbaren Audiogeräts befolgen, um den Verbindungsprozess abzuschließen.

AUX-Eingang: Jack Anschluss

Anschließen

Verbinden Sie mit Hilfe eines speziellen Kabels (nicht im Lieferumfang enthalten) die Jack Buchse des AUX Eingangs **15** mit dem Kopfhörereingang des tragbaren Audiogerätes (im Allgemeinen Klinkenbuchse 3,5 mm).

Hinweis: Sie können über Ihr Audiosystem nicht direkt einen Titel auswählen. Um einen Titel auszuwählen, müssen Sie die entsprechende Einstellung bei stehendem Fahrzeug direkt an Ihrem tragbaren Audiogerät vornehmen.

Verwendung

Im Display des Systems wird nur AUX angezeigt. Es erfolgt keine Angabe zum Namen des Interpreten oder zum Titel.



Betätigen Sie das tragbare Audiogerät, wenn die Verkehrssituation dies zulässt.

Verstauen Sie Ihr tragbares Audiogerät während der Fahrt sicher (es kann sonst im Fall einer harten Bremsung oder eines Unfalls herumgeschleudert werden).

KOPPELN, ENTKOPPELN EINES TELEFONS (1/2)

Ein Telefon zuweisen

Um die Freisprecheinrichtung verwenden zu können, müssen Sie das Bluetooth®-Telefon dem Fahrzeug bei der ersten Verwendung zuweisen.

Durch die Zuweisung kann die Freisprechanlage ein Telefon erkennen und speichern.

Sie können bis zu fünf Telefone zuweisen, es kann jedoch immer nur ein Telefon auf einmal mit der Freisprecheinrichtung verbunden sein.

Die Zuweisung kann wahlweise über das Audiosystem oder über das Telefon durchgeführt werden.

Das Audio-System und Ihr Telefon müssen hierzu eingeschaltet sein.

Hinweis: Falls ein Telefon bereits angeschlossen ist, wird bei einer neuen Kopplung die vorhandene Verbindung automatisch getrennt.

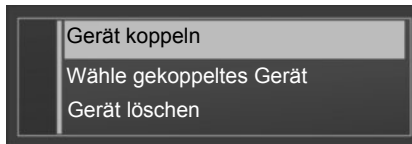

Koppeln eines Bluetooth®-Telefons (ausgehend vom Audiosystem)

- Aktivieren Sie die Bluetooth®-Funktion des Telefons (siehe Bedienungsanleitung des Telefons);
- rufen Sie durch Drücken der Taste **8** des Audiosystems das Menü „TELEFON“ auf;
- wählen Sie durch Drehen und anschließendes Drücken des Drehreglers **11** des Audiosystems „Gerät koppeln“ aus;
- Das Audio-System zeigt den Bildschirm „Bereit f. Koppl.“ an;

- Starten Sie an Ihrem Telefon eine Suche nach Bluetooth®-Geräten in der Nähe,
- wählen Sie am Telefon den Eintrag „My_Radio“ (Name der Freisprecheinrichtung) aus der Liste aus;
- geben Sie über das Tastenfeld des Telefons den im Display des Audiosystems angezeigten Verbindungscode ein.

Weitere Informationen entnehmen Sie bitte der Bedienungsanleitung des Telefons.

Am Ende der Zuweisung:

- Eine Meldung mit dem Namen des neu zugewiesenen Telefons wird angezeigt.
- Das Telefon wird automatisch mit dem Fahrzeug verbunden.

Wenn die Zuweisung fehlschlägt, kehrt das Audiosystem zum Menü „Telefon“ zurück.

Wenn Sie ein neues Telefon zuweisen möchten und die Liste der zugewiesenen Telefone bereits voll ist, muss die Zuweisung eines der Telefone aus der Liste aufgehoben werden.

KOPPELN, ENTKOPPELN EINES TELEFONS (2/2)

Die Zuweisung eines Telefons aufheben

Durch das Aufheben der Zuweisung kann ein Telefon aus dem Speicher der Freisprechanlage gelöscht werden.

Rufen Sie das Einstellungen-Menü auf, indem Sie die Taste **8** des Audiosystem drücken und dann das Menü „Gerät löschen“ wählen. Wählen Sie in der Liste das zu löschende Gerät, drücken Sie auf **11** und wählen Sie „JA“.



Die Freisprecheinrichtung soll Ihnen lediglich das Telefonieren erleichtern und die Risikofaktoren dabei so weit wie möglich reduzieren. Das Telefonieren während der Fahrt ist jedoch weiterhin nicht risikofrei. Die gesetzlichen Bestimmungen des jeweiligen Landes sind unbedingt einzuhalten.

TELEFON VERBINDEN, TRENNEN (1/2)

Zugewiesenes Telefon koppeln

Ihr Telefon muss mit der Freisprechanlage verbunden werden, um den Zugang zu allen Funktionen zu ermöglichen.

Ohne vorherige Kopplung kann kein Telefon mit der Freisprecheinrichtung verbunden werden.

Siehe Kapitel „Koppeln/Entkoppeln eines Telefons“, Abschnitt „Telefon koppeln“.

Hinweis: Die Bluetooth® Verbindung an Ihrem Telefon muss aktiviert sein.

Automatische Verbindung

Beim Starten des Fahrzeugs sucht die Freisprecheinrichtung nach gekoppelten Telefonen in der Umgebung.

Hinweis: Das zuletzt gekoppelte Telefon genießt die höchste Priorität.

Die Suche erfolgt so lange, bis ein gekoppeltes Telefon gefunden wurde (diese Suche kann bis zu 5 Minuten andauern).

Hinweis:

- Bei eingeschalteter Zündung ist die automatische Kopplung Ihres Telefons ebenfalls möglich. Hierzu ist es eventuell nötig, die Funktion der automatischen Bluetooth® Kopplung Ihres Telefons mit der Freisprecheinrichtung zu aktivieren. Siehe hierzu die Bedienungsanleitung Ihres Telefons.
- Wenn die Freisprecheinrichtung bei der Suche zwei zugewiesene Telefone erfasst, hat das zuletzt gekoppelte Telefon Priorität, auch wenn dieses sich außerhalb des Fahrzeugs in Reichweite der Freisprechanlage befindet.

Hinweis: Wenn die Verbindung zur Freisprechanlage während eines laufenden Gesprächs hergestellt wird, wird das Telefon automatisch gekoppelt und das Gespräch über die Lautsprecher des Fahrzeugs fortgesetzt.

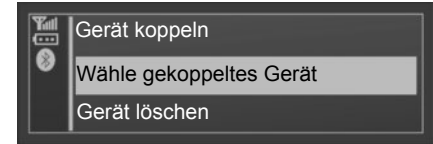

Manuelle Verbindung (Telefonwechsel)

Rufen Sie das Menü Einstellungen durch Drücken von **8** auf, und wählen Sie „Wähle gekoppeltes Gerät“. Die Liste der bereits zugewiesenen Telefone wird angezeigt.

Wählen Sie das Telefon in der Liste aus und bestätigen Sie durch Drücken auf **11**. Die Verbindungsherstellung wird durch eine Meldung angezeigt.

TELEFON VERBINDEN, TRENNEN (2/2)

Scheitern der Verbindung

Wenn die Verbindung scheitert, prüfen Sie bitte Folgendes:

- Ihr Telefon ist eingeschaltet.
- Der Akku Ihres Telefons ist geladen.
- Ihr Telefon der Freisprecheinrichtung bereits zugewiesen ist;
- die Bluetooth® Funktion ihres Telefons aktiviert ist;
- das Telefon so konfiguriert ist, dass eine Verbindungsherstellung möglich ist.

Hinweis: Eine längere Benutzung der Freisprecheinrichtung führt zur schnelleren Entladung des Telefonakkus.

Telefon abmelden

Rufen Sie das Menü Einstellungen durch einen Druckimpuls auf **12** oder **8** auf, und wählen Sie das Menü „Bluetooth Verbindung“ aus.

Wählen Sie in der Liste das Telefon, dessen Zuweisung aufgehoben werden soll und wählen Sie dann „Verbindung beenden“, drehen und drücken Sie hierzu auf **11**.

Beim Ausschalten des Telefons wird auch die Verbindung zur Freisprechanlage getrennt.

Im Display erscheint eine Meldung, die die Verbindungstrennung bestätigt.

Hinweis: Wenn Sie während der Verbindungstrennung Ihres Telefons ein Gespräch führen, wird dieses automatisch an Ihr Telefon übergeben.

Um Ihr Telefon abzumelden, können Sie auch:

- die Funktion Bluetooth® ihres Radiosystems abschalten;
- die Bluetooth® Funktion Ihres Telefons deaktivieren;
- das gekoppelte Telefon über das Telefonmenü entfernen.

Zur Deaktivierung der Bluetooth Funktion Ihres Radios, siehe Abschnitt „Bluetooth Funktion“ im Kapitel „Allgemeine Beschreibung“.

Um das Bluetooth® Telefon zu entkoppeln, siehe Abschnitt „Entkoppeln eines Telefons“ im Kapitel „Koppeln, Entkoppeln eines Telefons“.

ANRUFEN, ANRUF EMPFANGEN (1/2)

Einen Kontakt aus einem Verzeichnis anrufen

Bei der Kopplung des Telefon wird dessen Adressverzeichnis automatisch zum System übertragen.

Rufen Sie das Telefonmenü durch Drücken von **8** auf, und wählen Sie „Tel.-buch“ durch Drehen von **11**. Drücken Sie auf **11**, um die Kontaktliste aufzurufen.

Wählen Sie einen Kontakt aus der Liste aus und wählen Sie **11**, um den Anruf durchzuführen.

Hinweis: Um zur vorherigen Anzeige zurückzukehren, drücken Sie auf **9**.

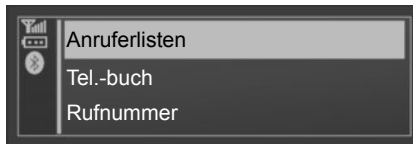

Anruf eines Kontakts aus der Anrufliste

Rufen Sie die Anrufliste auf durch Drücken von **8**, und wählen Sie die Rubrik „Anruferlisten“.

Wählen Sie das Menü „Gewählte Nummer“, „Angenommene Anr.“ oder „Entgangene Anrufe“. Die Anrufliste wird am Display angezeigt, wählen Sie den Kontakt oder die anzurufende Nummer, und bestätigen Sie durch Drücken von **11**, um den Anruf zu starten.



Es ist ratsam anzuhalten, um eine Nummer zu suchen oder zu wählen.

Anrufen mit Eingabe der Nummer

Rufen Sie das Telefonmenü durch Drücken auf **8** auf und wählen Sie die Rubrik „Rufnummer“.

Wählen Sie die gewünschte Nummer über das numerische Tastenfeld; drehen und drücken Sie hierzu auf **11** und wählen Sie anschließend **6**.

Durch längeres Drücken auf **8** können Sie die zuletzt gewählte Nummer erneut anwählen.

Das System kann die Funktionen eines zweiten Anrufs nicht verwalten, wenn Ihr Telefon verbunden ist. Wenn Sie während eines bestehenden Gesprächs einen Anruf erhalten, wird dieser von der Freisprechanlage automatisch abgewiesen.

ANRUFEN, ANRUF EMPFANGEN (2/2)

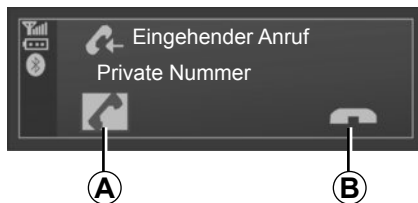

Annehmen eines Anrufs

Die Nummer des Teilnehmers wird bei Eingang eines Anrufs angezeigt (diese Funktion hängt davon ab, welche Optionen Sie bei Ihrem Netzbetreiber gewählt haben).

Wenn sich die Nummer des Anrufers im Telefonbuch findet, wird anstelle der Nummer der Name des Kontakts angezeigt.

Wenn die Nummer des Anrufers nicht angezeigt werden kann, wird am Bildschirm „Private Nummer“ angezeigt.



Um einen Anruf anzunehmen, wählen Sie **A** durch Drehen und Drücken von **11**. Um einen Anruf abzuweisen, drehen Sie **11** und wählen dann **B**.

Während des Gesprächs

Sie können:

- die Lautstärke einstellen, indem Sie auf **14** und **16** drücken
- auflegen, indem Sie auf **8** drücken.

Durch Drehen von **11** können Sie:

- auflegen (Drücken Sie auf **C**);
- durch Drehen von **11**, das Gespräch von Ihrem Audiosystem auf Ihr Telefon umlegen (drücken Sie auf **D**);
- die Tastatur Ihres Telefons von Ihrem Audiosystem aus bedienen (drücken Sie auf **E**).

Hinweis: An der Bedieneinheit unter dem Lenkrad kurz auf **17** tippen, um das Gespräch anzunehmen. Drücken Sie lange auf **17**, um ein Gespräch abzuweisen. Um aufzulegen, kurz auf **17** tippen.

SYSTEMEINSTELLUNGEN (1/2)

Anzeige der Radiotexte

Rufen Sie das Menü Radiotext auf, indem Sie auf **12** drücken. Wählen Sie „Radio“ und drücken Sie dann auf **11**.

Die Anzeige der Radiotexte kann maximal 64 Zeichen umfassen.

Hinweis: Falls keine Informationen zur Verfügung stehen, zeigt das Display „Keine Meldung“ an.

Audio-Einstellungen

Drücken Sie auf **12**, um das Menü Einstellungen aufzurufen. Wählen Sie „Parameter“ und drücken Sie dann auf **11**, um das Menü der Audioeinstellungen anzuzeigen. Wählen Sie „Audio“, um auf die verschiedenen Rubriken in folgender Reihenfolge zuzugreifen:

- Bässe;
- Höhen;
- Fader (Aufteilung hinten/vorne)
- Balance (Verteilung links/rechts)

Sie können jeden Einstellwert durch Drehen des Rändelrads **11** ändern. Drücken Sie auf **11**, um zu bestätigen und zur vorherigen Auswahl zurückzukehren.

Das Display zeigt die eingestellte Funktion an (Bässe, Höhen, Fader, Balance).

Das Menü wird automatisch verlassen, wenn einige Sekunden lang keine Bedienung erfolgt. Sie können das Menü auch durch Drücken auf **9** verlassen.

Einstellungen AUX

Im Menü „Parameter“, drehen Sie **11** und wählen Sie die Rubrik „Aux In“, um auf die verschiedenen Rubriken in folgender Reihenfolge zuzugreifen:

- HI (hoch);
- MID (mittel);
- LO (niedrig).

Die jeder Einstellungen entsprechenden Werte sind folgende:

- HI (300 mV);
- MID (600 mV);
- LO (1200 mV).

Sprache wählen

Rufen Sie im Menü „Parameter“ die Rubrik „Sprache“ auf, wählen Sie die gewünschte Sprache.

Standardeinstellungen

Drücken Sie auf **12**, um das Menü Einstellungen aufzurufen. Wählen Sie „Parameter“ und drücken Sie auf **11**, um das Einstellungsmenü anzuzeigen und wählen Sie „Standardaudio“. Im Display erscheint die Aufforderung, Ihre Wahl zu bestätigen. Nach Auswahl dieser Rubrik werden alle Systemeinstellungen auf die Werkeinstellungen zurückgesetzt.

SYSTEMEINSTELLUNGEN (2/2)

Telefoneinstellungen

Drücken Sie auf **8**, um das Menü Einstellungen aufzurufen.

Die Anzeige kehrt ohne Ihr Zutun nach einigen Sekunden automatisch zur vorherigen Anzeige zurück.

Sie können die Einstellungen jedoch auch durch Drücken auf **8** oder **9** verlassen.

Sicherheitscode

Ihr Audiosystem ist durch einen Sicherheitscode geschützt (vom Vertreter des Herstellers mitgeliefert). Er ermöglicht die elektronische Verriegelung des Audiosystems, wenn die Stromversorgung unterbrochen ist (Batterie abgeklemmt, System abgeklemmt, Sicherung durchgebrannt...).

Um das Audiosystem in Betrieb zu nehmen, müssen Sie den vierstelligen Geheimcode eingeben.

Schreiben Sie den Code auf und bewahren Sie ihn an einem sicheren Ort auf. Falls Sie ihn verlieren, wenden Sie sich an den Vertreter des Herstellers.

Eingabe des Codes

Drücken Sie auf **1**, um das Audiosystem einzuschalten. Es wird die Meldung „CODE“ und danach „0000“ angezeigt.

Stellen Sie den Wert der ersten blinkenden Zahl durch Drücken auf Taste 1 des Tastenfelds **7** ein, bis die gewünschte Ziffer angezeigt wird. Stellen Sie die nachfolgenden Zahlen über die Taste 2, 3 und 4 des Tastenfelds **7** auf die gleiche Weise ein.

Nach Eingabe der vierten Ziffer drücken Sie lange auf die Taste 6 des Tastenfelds **7**.

Die Eingabe des Codes ist nun beendet und das Radio wird entsperrt.

Fehler bei der Eingabe des Codes

Falls Sie den Code falsch eingegeben haben, erscheint die Meldung „CODE ERROR...WAIT“.

Geben Sie nach einer Wartezeit von 60 Sekunden erneut den Code ein.

Die Wartezeit verdoppelt sich bei jedem neuen Fehler.

FUNKTIONSTÖRUNGEN (1/3)

| Beschreibung | Mögliche Ursachen | Lösung |
|--|--|---|
| Es ist kein Ton zu hören. | Die Lautstärke ist auf Minimum gestellt oder auf „stumm“ geschaltet. | Erhöhen Sie die Lautstärke bzw. deaktivieren Sie die Stummschaltung. |
| Das Audiosystem funktioniert nicht und das Display leuchtet nicht auf. | Das Audiosystem wird nicht mit Strom versorgt. | Versorgen Sie das Audiosystem mit Strom. |
| | Die Sicherung des Audiosystems ist durchgebrannt. | Tauschen Sie die Sicherung aus (siehe unter „Sicherungen“ in der Bedienungsanleitung des Fahrzeugs). |
| Das Audiosystem funktioniert nicht, aber das Display leuchtet auf. | Die Lautstärke ist auf dem Minimalwert eingestellt. | Drücken Sie auf 16 . |
| | Kurzschluss der Lautsprecher | Wenden Sie sich an den Vertreter des Herstellers. |
| Es wird kein Klang (Radio oder CD) über den linken oder rechten Lautsprecher ausgegeben. | Die Aufteilung der Klangusgabe (links/rechts) ist nicht in Ordnung. | Stellen Sie die Aufteilung ordnungsgemäß ein. |
| | Der Lautsprecher ist abgeklemmt. | Wenden Sie sich an einen Vertreter des Herstellers. |
| Schlechter oder kein Radioempfang. | Das Fahrzeug ist zu weit vom jeweiligen Sender entfernt (Hintergrundgeräusche oder Interferenzen). | Suchen Sie einen anderen Sender, dessen Signal besser zu empfangen ist oder deaktivieren Sie die Funktion „RDS-AF“. |
| | Der Empfang wird durch Interferenzen mit dem Motor verschlechtert. | Wenden Sie sich an einen Vertreter des Herstellers. |
| | Die Antenne ist beschädigt oder nicht angeschlossen. | Wenden Sie sich an einen Vertreter des Herstellers. |

FUNKTIONSTÖRUNGEN (2/3)

| Beschreibung | Mögliche Ursachen | Lösung |
|---|--|---|
| Die Zeit bis zum ersten Lesen einer CD/CD MP3 scheint zu lange. | CD verschmutzt. | Werfen Sie die CD aus und reinigen Sie sie. |
| | CD MP3. | Das Abtasten dauert bei MP3 CDs länger. |
| „CD-FEHLER“ wird angezeigt oder die CD/CD MP3 wird vom Audiosystem ausgeworfen. | Die CD wurde nicht richtig eingeführt oder ist verschmutzt, beschädigt oder nicht kompatibel. | Werfen Sie die CD/CD MP3 aus. Führen Sie eine saubere/einwandfreie/kompatible CD/CD MP3 korrekt ein. |
| Manche Dateien einer MP3-CD werden nicht richtig gelesen. | Auf ein und derselben CD wurden Audio- und Nicht-Audiodateien gespeichert. | Speichern Sie die Audio- und Nicht-Audio-Dateien auf verschiedenen CDs. |
| Das Audiosystem kann die MP3-CD nicht lesen. | Die CD wurde mit einer geringeren Geschwindigkeit als 8x oder mit einer höheren Geschwindigkeit als 16x gebrannt. | Brennen Sie Ihre CD mit der Geschwindigkeit 8x. |
| | Die CD wurde im Multi-Session-Modus gebrannt. | Brennen Sie Ihre CD im Disc at Once-Modus oder brennen Sie Ihre CD im Track At Once-Modus und finalisieren Sie die CD nach der letzten Session. |
| Die akustische Qualität beim Lesen der MP3-CD ist schlecht. | Die CD ist schwarz oder hat eine Farbe mit nur geringem Reflektionsvermögen, was zu einer schlechteren Wiedergabequalität führt. | Kopieren Sie Ihre CD auf eine weiße oder helle CD. |

FUNKTIONSTÖRUNGEN (3/3)

| Beschreibung | Mögliche Ursachen | Lösung |
|---|--|---|
| Das Telefon lässt sich nicht mit dem System verbinden. | <ul style="list-style-type: none"> – Ihr Telefon ist ausgeschaltet. – Der Akku Ihres Telefons ist leer. – Ihr Telefon wurde nicht mit der Freisprecheinrichtung gekoppelt. – Die Bluetooth® Funktion Ihres Telefons und der Freisprecheinrichtung sind nicht aktiviert. – Das Telefon ist nicht so konfiguriert, dass eine Verbindung mit der Freisprecheinrichtung möglich ist. | <ul style="list-style-type: none"> – Schalten Sie Ihr Telefon ein. – Laden Sie den Akku Ihres Telefons auf. – Koppeln Sie Ihr Telefon an die Freisprecheinrichtung. – Aktivieren Sie die Bluetooth® Funktion Ihres Telefons und des Systems. – Konfigurieren Sie das Telefon so, dass eine Verbindung mit Freisprecheinrichtung möglich ist. |
| Das tragbare Bluetooth®-Audiogerät verbindet sich nicht mit dem System. | <ul style="list-style-type: none"> – Ihr tragbares Audiogerät ist ausgeschaltet. – Der Akku Ihres tragbaren Audiogeräts ist leer. – Ihr tragbares Audiogerät wurde zuvor nicht mit dem Audiosystem gekoppelt. – Die Bluetooth® Funktion Ihres tragbaren Audiogeräts und des Audiosystems sind nicht aktiviert. – Das tragbare Audiogerät ist nicht so konfiguriert, dass eine Verbindung mit dem Audiosystem möglich ist. – Das Abspielen der Musik wurde am tragbaren Audiogerät nicht gestartet. | <ul style="list-style-type: none"> – Schalten Sie Ihr tragbares Audiogerät ein. – Laden Sie den Akku Ihres tragbaren Audiogeräts auf. – Koppeln Sie Ihr tragbares Audiogerät an das Audiosystem. – Aktivieren Sie die Bluetooth® Funktion Ihres tragbaren Audiogeräts. – Konfigurieren Sie das tragbare Audiogerät so, dass eine Verbindung mit der Freisprecheinrichtung möglich ist. – Je nach Kompatibilitätsgrad Ihres Telefons müssen Sie eventuell die Wiedergabe von Musik von Ihrem tragbaren Audiogerät aus starten. |
| Anzeige der Meldung „Akkuleistung schwach“. | Eine längere Benutzung der Freisprecheinrichtung führt zur schnelleren Entladung des Telefonakkus. | Laden Sie den Akku Ihres Telefons auf. |

STICHWORTVERZEICHNIS (1/2)

A

| | |
|-----------------------|------|
| Adaptives AF-RDS..... | D.11 |
| Anruf annehmen..... | D.21 |
| Anrufen..... | D.21 |
| Anrufliste..... | D.21 |
| Ausschalten..... | D.9 |

B

| | |
|----------------------------|-----------|
| Bereiche FM / LW / MW..... | D.7 – D.8 |
| Betätigungen..... | D.3 → D.6 |
| Bluetooth®..... | D.7 – D.8 |
| Bluetooth®-Audiogerät..... | D.15 |
| Bluetooth-Verbindung..... | D.15 |

C

| | |
|--------------------------------|------|
| CD text..... | D.13 |
| CD/CD MP3 | |
| Auswerfen..... | D.13 |
| Eigenschaften der MP3-CDs..... | D.12 |
| Einlegen..... | D.12 |
| Hören..... | D.12 |
| Suchlauf..... | D.12 |
| Zufallswiedergabe..... | D.13 |

D

| | |
|--|------|
| Die Zuweisung eines Telefons aufheben..... | D.18 |
|--|------|

E

| | |
|---------------------------|-------------|
| Ein..... | D.9 |
| Ein Telefon zuweisen..... | D.17 – D.18 |
| Einstellungen | |
| Audio..... | D.23 |

F

| | |
|------------------------------|-------------|
| Freisprechanlage..... | D.8 |
| Freisprechanlagensystem..... | D.21 |
| Funktionsstörungen..... | D.25 → D.27 |

I

| | |
|--------------|------|
| ID3 tag..... | D.13 |
|--------------|------|

D.28

J

| | |
|------------------|------|
| Jack-Buchse..... | D.15 |
|------------------|------|

K

| | |
|--------------------|------|
| Kommunikation..... | D.22 |
|--------------------|------|

L

| | |
|-------------------------------|------|
| Lautstärke..... | D.9 |
| Lautstärke Kommunikation..... | D.22 |

P

| | |
|------------|------|
| Pause..... | D.13 |
|------------|------|

R

| | |
|--|------|
| Radio | |
| Auswahl eines Senders..... | D.10 |
| Automatische Speicherung der Sender..... | D.10 |
| Manueller Modus..... | D.10 |
| Modus „Automatik“..... | D.10 |
| Sendervorwahl (Preselection)..... | D.10 |
| Radiotext..... | D.23 |
| RDS..... | D.7 |

S

| | |
|----------------------------|-----------|
| Schaltflächen..... | D.3 → D.6 |
| Sicherheitscode..... | D.24 |
| Sprachen..... | D.23 |
| Standardeinstellungen..... | D.24 |
| Starten..... | D.9 |
| Stummschaltung..... | D.9 |

T

| | |
|--------------------------|------|
| Telefon abmelden..... | D.20 |
| Telefon anschließen..... | D.19 |
| Telefonverzeichnis..... | D.21 |

U

| | |
|-----------------|------|
| USB-Buchse..... | D.14 |
|-----------------|------|

STICHWORTVERZEICHNIS (2/2)

V

Verbindung

| | |
|---|------|
| Scheitern | D.20 |
| Vorsichtsmaßnahmen bei der Benutzung..... | D.2 |

W

| | |
|-----------------------|------|
| Wahl der Quelle | D.9 |
| Wellenbereiche | D.10 |
| WMA..... | D.12 |

Z

| | |
|-------------------------------|------|
| zusätzliche Audioquelle | D.14 |
|-------------------------------|------|



| | |
|--|------|
| Precauciones de utilización | E.2 |
| Presentación de los mandos | E.3 |
| Descripción general | E.7 |
| Operación | E.9 |
| Escuchar la radio | E.10 |
| Escuchar un CD/CD MP3 | E.12 |
| Fuentes audio auxiliares | E.14 |
| Emparejar/desemparejar un teléfono | E.17 |
| Conectar/desconectar un teléfono | E.19 |
| Realizar y recibir una llamada | E.21 |
| Ajustes del sistema | E.23 |
| Anomalías de funcionamiento | E.25 |

Traducido del francés. Se prohíbe la reproducción o traducción, incluso parcial, sin la autorización previa y por escrito del titular de los derechos.

PRECAUCIONES DE UTILIZACIÓN

Es imperativo seguir las precauciones de utilización del sistema que se detallan a continuación, por razones de seguridad o por riesgo de sufrir daños materiales. Debe respetar obligatoriamente las leyes del país en el que se encuentre.



Precauciones que conciernen a la manipulación del sistema de audio

- Accione los mandos (en el frontal o en el volante) y consulte la información de la pantalla cuando las condiciones de circulación se lo permitan.
- Ajuste el volumen a un nivel moderado que le permita oír los sonidos del entorno.

Precauciones materiales

- No realice ningún desmontaje ni ninguna modificación del sistema para evitar cualquier riesgo material y posibles quemaduras.
- En caso de disfuncionamiento y para cualquier operación de desmontaje, consulte con un representante del constructor.
- No introduzca cuerpos extraños ni CD/CD MP3 dañados o sucios en el lector.
- Utilice únicamente CD CD MP3 de forma circular de 12 cm de diámetro.
- Coja los discos sujetándolos por el borde interior y exterior sin tocar la cara no impresa de los CD/CD MP3.
- No pegue papel en los CD/CD MP3.
- En caso de una utilización prolongada, retire el CD/CD MP3 del lector con precaución ya que puede estar caliente.
- No exponga nunca los CD/CD MP3 al calor o a la luz directa del sol.

Precauciones que conciernen al teléfono

- Determinadas leyes regulan el uso del teléfono en el coche. No autorizan el uso de sistemas de telefonía manos libres en cualquier situación de conducción: todo conductor debe mantener el control de su conducción.
- Llamar mientras se conduce es un factor importante de distracción y de riesgo en todas las fases de utilización (marcar, hablar por teléfono, buscar una entrada en la agenda...).

Mantenimiento del frontal

- Emplee un paño suave y, si es necesario, un poco de agua jabonosa. Aclárelo con un paño suave ligeramente húmedo y después pase un paño suave seco.
- No presione en la pantalla del frontal y no use productos a base de alcohol.

La descripción de los modelos que figuran en este manual se ha establecido a partir de las características conocidas en la fecha de concepción de este documento. El manual reúne el conjunto de funciones existentes para los modelos descritos. Su presencia depende del modelo del equipamiento, de las opciones elegidas y del país de comercialización. Asimismo, en este documento pueden figurar funciones pendientes de aparecer a lo largo del año.

Por último y, en todo el manual, cuando se menciona al Representante del constructor se trata del constructor de automóviles.

PRESENTACIÓN DE LOS MANDOS (1/4)

Frontal del sistema



Mando bajo volante

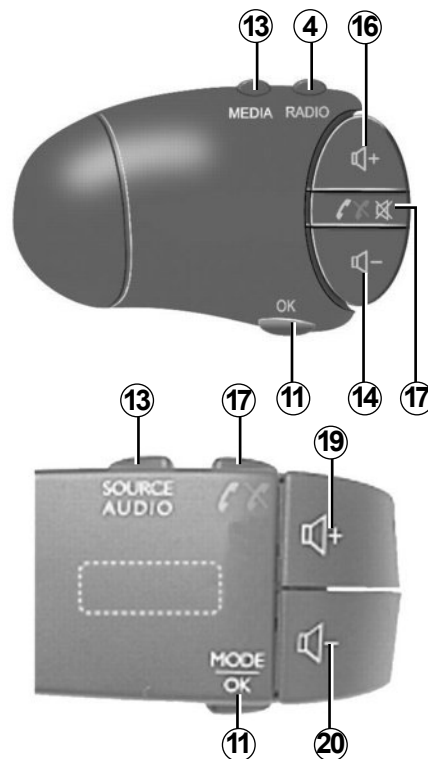

El panel frontal del sistema puede variar.

PRESENTACIÓN DE LOS MANDOS (2/4)

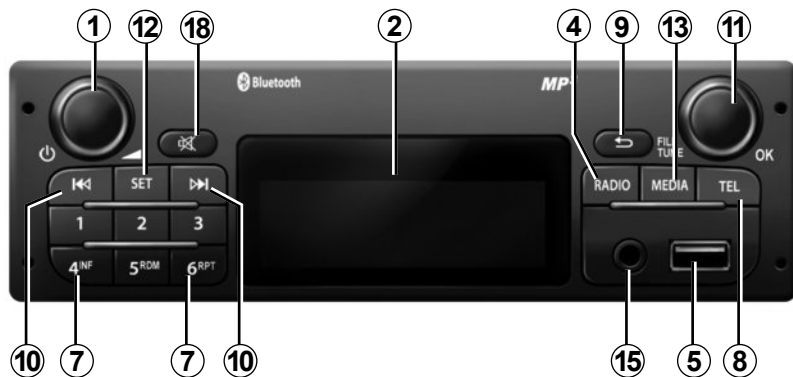
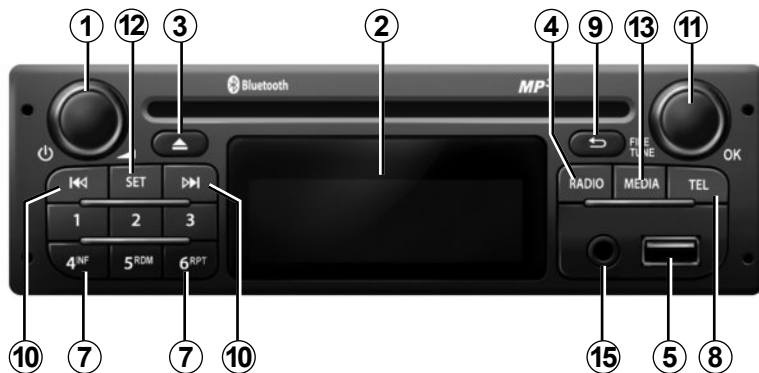

PRESENTACIÓN DE LOS MANDOS (3/4)

| | Función AUDIO | Función TELEFONÍA |
|----|--|---------------------------|
| 1 | Pulsación breve: encendido/apagado. Rotación: volumen | |
| 2 | Visualizador de informaciones. | |
| 3 | Expulsar un CD/CD MP3 (frontal con lector CD); | |
| 4 | Elegir la fuente radio y la gama de ondas. Las gamas de ondas son FM1, FM2, AM, FM y AST. | |
| 5 | Conexión de USB para iPod® o de fuentes de audio auxiliares. | |
| 6 | Memorizar las 6 emisoras de radio con frecuencias más potentes. | |
| 7 | Pulsación breve: recuperar una emisora guardada previamente. Presión prolongada: memorizar una emisora de radio. | |
| 8 | | Acceder al menú Teléfono. |
| 9 | Volver a la pantalla/nivel anterior: navegación de pista, menú, etc. | |
| 10 | Pulsación breve: cambiar de pista (CD/CD MP3, algunos reproductores de audio) o cambiar la emisora de radio automáticamente. Manteniendo pulsado: para avance/retroceso rápido en una pista de CD/CD MP3 de algunos reproductores de audio, o para recorrer las emisoras de radio mientras no se suelta el botón. | |

PRESENTACIÓN DE LOS MANDOS (4/4)

| | Función AUDIO | Función TELEFONÍA |
|---------------|---|---|
| 11 | <p>Pulsación breve: validar una acción. Rotación:</p> <ul style="list-style-type: none"> – desplazarse verticalmente por las pantallas; – seleccionar la opción deseada; – incrementar las frecuencias por saltos de 0.5 Hz. | |
| 12 | <ul style="list-style-type: none"> – Acceder al menú de ajustes personalizados. – Acceder al menú AST. | |
| 13 | <p>Seleccionar el medio deseado (si conectado): CD/CD MP3 → iPod® → USB → AUX → Bluetooth®.</p> | |
| 14, 20 | Bajar el volumen de la emisora que se está escuchando. | |
| 15 | entrada auxiliar | |
| 16, 19 | Subir el volumen de la fuente que se está escuchando. | |
| 17 | <ul style="list-style-type: none"> – Cortar el sonido de la fuente de radio que se está escuchando; – Cortar el sonido y detener la lectura de un CD/CD MP3, USB, iPod®, reproductor de audio Bluetooth®. | <ul style="list-style-type: none"> – Descolgar/colgar (pulsación breve) – Rechazar una llamada (pulsación prolongada) |
| 18 | Active la función «Mute» (panel sin reproductor de CD). | |
| 19+20 | Active la función «Mute». | |

DESCRIPCIÓN GENERAL (1/2)

Introducción

El sistema audio garantiza las funciones siguientes:

- radio RDS;
- lector CD/CD MP3;
- gestión de modos audio auxiliares;
- sistema de telefonía manos libres Bluetooth®.

Funciones radio y CD/CD MP3

El autorradio permite escuchar emisoras de radio y la lectura de CD de audio, MP3, WMA, AAC y WAV.

Las emisoras de radio están clasificadas por gamas de ondas: FM (frecuencia modulada) y AM (amplitud modulada).

El sistema RDS permite que los nombres de ciertas emisoras se visualice y que se transmitan tipos de programas o mensajes de información por las emisoras de radio FM para que se escuchen:

- información sobre el estado general del tráfico en carretera (TA);
- mensajes de emergencia (PTY31);
- mensajes regionales (REG).

Función audio auxiliar

Puede escuchar su reproductor audio directamente en los altavoces de su vehículo. Tiene varias posibilidades para conectar su reproductor, según el tipo de aparato que posea, y según el vehículo:

- toma USB;
- toma Jack;
- conexión Bluetooth®.

Para más información sobre la lista de aparatos, consulte al Representante del constructor.

DESCRIPCIÓN GENERAL (2/2)

Función de telefonía manos libres

El sistema de telefonía manos libres Bluetooth® garantiza las funciones siguientes sin necesidad de manipular el teléfono:

- emparejar hasta 5 teléfonos;
- realizar/recibir/suspender una llamada;
- transferir la lista de los contactos de la agenda del teléfono y de la tarjeta SIM (según el teléfono);
- consultar el registro de llamadas realizadas desde el sistema;
- llamar al buzón de voz.

Compatibilidad de los teléfonos

Algunos teléfonos no son compatibles con el sistema manos libres, no permiten aprovechar el conjunto de funciones disponibles o no reproducen una calidad acústica óptima.

Para saber más sobre los teléfonos compatibles, diríjase al representante del fabricante o, si está disponible, consulte el sitio web del fabricante.



Su sistema de telefonía manos libres tiene por único fin facilitar la comunicación disminuyendo los factores de riesgo sin eliminarlos totalmente. Debe respetar obligatoriamente las leyes del país en el que se encuentre.

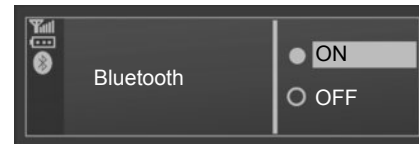

Función Bluetooth®

Esta función permite al sistema de audio reconocer y controlar el reproductor de audio o el teléfono móvil por emparejamiento Bluetooth®.

Puede activar / desactivar la función Bluetooth® en el menú «Bluetooth»:

- visualice el menú de ajustes pulsando **8**;
- seleccione «Bluetooth» girando y pulsando **11**;
- seleccione ON/OFF.

PUESTA EN MARCHA

Encendido y apagado

Pulse brevemente **1** para iniciar el sistema de audio.

Puede utilizar su sistema de audio sin arrancar el vehículo. Funcionará durante 10 minutos. Pulse **1** para que funcione durante 10 minutos más.

Apague el sistema de audio mediante una pulsación breve en **1**.

Selección de la fuente

Para recorrer las distintas fuentes, realice pulsaciones sucesivas en **13**. Las fuentes aparecen en el orden siguiente: CD/CD MP3 → iPod → USB → AUX → Bluetooth®.

Nota: pulse **8** para ver el menú de telefonía.

Si inserta un CD/CD MP3 cuando la radio está encendida, la fuente cambia automáticamente y se inicia la lectura del CD.

También puede seleccionar la fuente de radio pulsando la tecla **4**. Pulsaciones sucesivas en **4** permite ver las gamas de ondas en el siguiente orden: FM1 → FM2 → AM → FM1, etc.

Volumen

Ajuste el volumen pulsando **14** o **16**.

La pantalla indica «VOLUME» seguido del valor del ajuste en curso (de 00 a 31).

Corte del sonido

Pulse brevemente **17**. El mensaje «MUTE» aparece en la pantalla.

Efectúe de nuevo una pulsación breve en **17** para retomar la escucha de la fuente en curso.

Puede asimismo desactivar el corte del sonido pulsando **14** o **16**.

ESCUCHAR LA RADIO (1/2)

Elegir una gama de ondas

Mediante presiones sucesivas en **4**, seleccione la gama de ondas deseada: FM1, FM2, AM, FM1...

Elegir una emisora de radio

Hay diferentes modos para seleccionar una emisora de radio.

Búsqueda automática

Este modo permite buscar las emisoras disponibles realizando un barrido automático.

Para acceder a las emisoras, efectúe una pulsación breve en **10**.

Para interrumpir la búsqueda de las emisoras, pulse brevemente **4**, **10** o una de las teclas del teclado **7**.

Búsqueda manual

Este modo le permite buscar emisoras manualmente mediante rastreo de la gama de ondas seleccionada. Para acceder a las emisoras, efectúe una pulsación prolongada en **10**.

Puede soltar **10** para una búsqueda avanzada. Gire **11**. La frecuencia aumenta o disminuye 0.5 Hz (según en sentido de rotación).

Memorización de las emisoras

Este modo de funcionamiento le permite escuchar cualquier emisora que haya memorizado previamente.

Seleccione una gama de ondas y a continuación una emisora de radio utilizando los modos descritos anteriormente.

Memorice una emisora pulsando una de las teclas del teclado **7** hasta escuchar un bip que confirma que la emisora ha quedado memorizada correctamente.

Puede memorizar **6** emisoras por gama de ondas.

Seleccione las emisoras de radio memorizadas pulsando una de las teclas del teclado **7**.

ESCUCHAR LA RADIO (2/2)

Función AST (Autostore)

La función AST permite memorizar las seis emisoras con la señal de recepción más fuerte de la región en la que se encuentra.

Mientras escucha la radio, pulse brevemente **6** para activar el modo AST. La radio vuelve a la última emisora AST escuchada. Ejercer una presión prolongada en **6**. Inicia el barrido automático de las frecuencias.

Mientras escucha la radio, pulse **12** y seleccione "Radio Autostore". Pulse el botón **11** para activar el modo AST. Inicia el barrido automático de las frecuencias.

Para pasar de una frecuencia memorizada a otra, pulse una de las teclas de teclado **7**. La frecuencia más fuerte quedará memorizada como P1.

Nota: algunos botones podrían no tener asignada ninguna emisora de radio, si «Radio Autostore» hubiera encontrado menos de 6 emisoras.

Búsqueda manual

En el modo AST, puede modificar manualmente las frecuencias que ha detectado el sistema.

Pulse las teclas **10** para ajustar la frecuencia y, a continuación, pulse prolongadamente una de las teclas de teclado **7** para memorizar la frecuencia elegida.

Nota: Las bandas FM1, FM2, AM y AST le permitirán memorizar 24 emisoras en total.

Seguimiento de frecuencias AF-RDS

La frecuencia de una emisora FM cambia en función de la zona geográfica. Algunas emisoras utilizan el sistema RDS con seguimiento de frecuencias. El sistema radio puede seguir los cambios de frecuencia de estas emisoras.

Nota: si la emisora de radio no facilita la función frecuencia RDS, el texto AF parpadea en la pantalla.

A veces, unas condiciones de recepción malas pueden provocar cambios de frecuencia repentinos. En tal caso, desactive el seguimiento automático del cambio de frecuencia.

Para activar/desactivar las funciones AF, PTY31, REG, TA, visualice el menú RDS pulsando **12** brevemente, seleccione el elemento "REG-AF" y pulse **11**.

ESCUCHAR UN CD, CD MP3 (1/2)

Características de los formatos leídos

Solo se leen los archivos con extensión MP3/WMA/AAC/WAV.

Si un CD contiene a la vez archivos de CD de audio y archivos de audio comprimidos, los archivos de audio comprimidos no se tendrán en cuenta.

Nota: Puede que no se lean algunos archivos protegidos (derechos de autor).

El sistema de audio soporta hasta 10 000 archivos como máximo.

Nota: la longitud del nombre del archivo no puede ser superior a 128 caracteres. para que puedan leerse más fácilmente los nombres de las carpetas y de los archivos, se recomienda utilizar nombres que tengan menos de 64 caracteres y evitar los caracteres especiales.

Conservación de los CD/CD MP3

No exponga bajo ninguna circunstancia un CD CD MP3 al calor o a la luz directa del sol para preservar su calidad de lectura.

Para limpiar un CD/CD MP3, emplee un paño suave y frote desde el centro hacia la periferia del CD.

En general, consulte los consejos de conservación y almacenamiento del fabricante del CD.

Nota: algunos CD rayados o sucios no se pueden leer.

Insertar un CD/CD MP3

Consulte la sección «Precauciones de utilización».

Compruebe que no hay ningún CD en el reproductor y después inserte el CD con la cara impresa hacia arriba.

Escuchar un CD/CD MP3

Cuando se inserta un CD/CD MP3 (cara impresa hacia arriba), el sistema de audio pasa de forma automática al modo CD/CD MP3 y empieza la reproducción por la primera pista musical.

Si el sistema de audio está apagado y el contacto está puesto, la inserción de un CD/CD MP3 pone el sistema de audio en marcha y comienza la lectura del CD/CD MP3. Si el contacto no está puesto el sistema de audio no se pone en marcha.

Si está escuchando la radio y hay un CD/CD MP3 en el lector, puede optar por escuchar el CD/ CD MP3 pulsando **13**. La lectura comienza en cuanto el sistema de audio pasa a la fuente CD/CD MP3.

Buscar una pista

Pulse brevemente en **10** para pasar de una pista a otra.

Lectura acelerada

Mantenga pulsado **10** para avanzar o retroceder rápidamente.

La lectura se reanuda al soltar la tecla.

ESCUCHAR UN CD, CD MP3 (2/2)

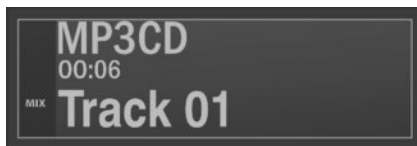

Lectura aleatoria (Mix)

Tras insertar un CD/CD MP3, efectúe una pulsación larga en la tecla 4 o 5 del teclado **7** para activar la lectura aleatoria de todas las pistas del CD/CD MP3.

Se enciende el testigo MIX en la pantalla. A continuación, se selecciona una pista de manera aleatoria. El paso de una pista a otra se realiza de forma aleatoria. Pulse de nuevo la tecla 4 para desactivar la lectura aleatoria; se apaga el testigo MIX.

El apagado del sistema audio y el cambio de modo no desactivan la lectura aleatoria.

Por el contrario, la expulsión del CD/CD MP3 desactiva la lectura aleatoria.

Nota: en un CD MP3, la lectura aleatoria se efectúa con la carpeta que se está leyendo. Cambie de carpeta para lanzar la lectura aleatoria de esta última.

Pausa

Pulse **17** para suspender momentáneamente el volumen.

Esta función queda desactivada automáticamente al manipular el volumen, al cambiar de emisora, o durante la difusión de informaciones automáticas.

Visualizar las informaciones de texto (si disponibles) (CDText o ID3 tag)

Para consultar la información ID3 tag (nombre del artista, título del álbum o título de la canción), pulse brevemente la tecla 4 o 5 del teclado **7**. Para visualizar toda la información ID3 tag en la misma página, pulse prolongadamente la tecla 4 o 5 del teclado **7**. Para salir de la función, pulse de nuevo la tecla **9**.

Nota: al cabo de unos segundos y sin ninguna manipulación por su parte aparece la pantalla anterior automáticamente.

Expulsar un CD/CD MP3

Saque un CD CD MP3del lector frontal pulsando **3**.

Nota: un disco expulsado que no se ha retirado en 20 segundos se reinserta automáticamente en el lector CD.

FUENTES DE AUDIO AUXILIARES (1/3)

Su sistema tiene una entrada auxiliar para conectar una fuente de audio externa (lápiz USB, lector MP3, Ipod, reproductor de audio, Bluetooth, etc.).

Dispone de varias posibilidades para conectar el reproductor:

- toma USB ;
- toma Jack ;
- conexión Bluetooth®.

Nota: los formatos de la fuente audio auxiliar pueden ser MP3, WMA y AAC.

Nota: la memoria USB utilizada debe tener el formato FAT32 y una capacidad máxima de 32Gb.

Entrada auxiliar: toma USB

Conexión

Conecte la toma del iPod® o el lápiz USB a la toma de entrada USB.

Una vez conectada la toma del aparato al puerto USB, la pista leída aparece automáticamente.

Nota : si se trata de la primera conexión al sistema, la lectura de audio comienza en la primera pista de la primera carpeta de la fuente. Si no es la primera conexión, la lectura comienza desde la última pista leída (si conecta el mismo aparato dos veces seguidas).

Nota: una vez conectado ya no podrá controlar directamente el reproductor de audio digital. Debe emplear las teclas frontales del sistema de audio.

Utilización

– iPod®:

Una vez que ha desconectado el iPod®, se puede acceder a los menús desde el sistema de audio.

El sistema conserva listas de lectura idénticas a las de su iPod®.

– lápiz USB:

Se lanza de forma automática la lectura del primer archivo de audio de la primera carpeta de su lápiz USB.

Si se encuentra dentro de la arborescencia del menú, puede cambiar de pista o de carpeta girando la rueda **11** y pulsando. Si no se encuentra en la arborescencia, girar la rueda no tiene efecto alguno.

Nota: para acceder al menú de su aparato (iPod® o lápiz USB) durante la lectura de una pista de audio, pulse **9** o **11**.

Nota: la lectura aleatoria en un lápiz USB funciona como para un CD MP3. Consulte el capítulo «Escuchar un CD/ CD MP3», párrafo «Lectura aleatoria (Mix)».

FUENTES DE AUDIO AUXILIARES (2/3)

Entrada auxiliar: lectura de audio Bluetooth®

Para poder utilizar su reproductor de audio Bluetooth®, debe emparejarlo al vehículo cuando lo vaya a utilizar por primera vez.

El emparejamiento permite al sistema de audio reconocer y memorizar un reproductor Bluetooth®.

Nota: si su aparato digital Bluetooth® dispone de las funciones de telefonía y de reproductor de audio, el emparejamiento de una de estas funciones origina automáticamente el emparejamiento de la otra.

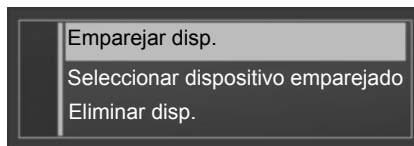

Conexión

- Active la conexión Bluetooth® del teléfono o del reproductor (consulte el manual del dispositivo que desee conectar);
- active el Bluetooth® del sistema de audio pulsando el botón **8**. La aparición de un mensaje en la pantalla confirma la activación del Bluetooth®;
- aparecerá un código de cuatro cifras en la pantalla del sistema de audio;
- seleccione «My Radio» en su reproductor (o teléfono).

- marque en el teclado del reproductor (o teléfono) el código de cuatro cifras que aparece en el sistema de audio;
- se confirmará el emparejamiento mediante la visualización de un mensaje en la pantalla del sistema de audio;
- seleccione la fuente de audio Bluetooth® pulsando **13** o gire y pulse **11** para confirmar.

Nota: si la fuente AUX está desconectada el sistema vuelve al menú anterior.

En función de la marca y del modelo del dispositivo, la función Bluetooth® puede ser total o parcialmente incompatible con el sistema de audio del vehículo. Consulte a un Representante de la marca.

FUENTES DE AUDIO AUXILIARES (3/3)

Utilización

Su reproductor debe conectarse al sistema para acceder a todas sus funciones.

Nota: no se puede conectar ningún reproductor al sistema si no ha sido previamente emparejado.

Una vez conectado el reproductor digital Bluetooth®, puede controlarlo desde el propio sistema de audio.

Pulse **11** para pasar al modo pausa de la pista de audio (se reanuda la lectura al pulsar de nuevo).

Según el aparato, pulse **10** para pasar a los fragmentos anteriores o siguientes del reproductor.

Nota: el número de funcionalidades accesibles varía en función del tipo de reproductor y de su compatibilidad con el sistema de audio.

Nota: en determinados casos particulares consulte el manual de su equipo para finalizar el proceso de conexión.

Entrada auxiliar: toma Jack

Conexión

Con un cable específico (no suministrado), conecte la toma Jack de la entrada auxiliar **15** a la toma de auriculares del reproductor de audio (normalmente una toma jack de 3,5 mm).

Nota: no se puede seleccionar una pista directamente desde el sistema de audio. Para seleccionar una pista, se debe actuar directamente en el reproductor de audio, con el vehículo parado.

Utilización

Solo aparece el texto AUX en la pantalla del sistema. No se ve ninguna indicación acerca del nombre del artista o de la pista.



Manipule el reproductor de audio cuando las condiciones de circulación se lo permitan.

Guarde el reproductor audio cuando circule (riesgo de que salga proyectado en caso de frenazo brusco o en caso de choque).

EMPAREJAR, DESEMPAREJAR UN TELÉFONO (1/2)

Acoplar un teléfono

Para poder utilizar su sistema de telefonía manos libres, debe acoplar su teléfono Bluetooth® al vehículo antes de utilizarlo por primera vez.

El emparejamiento permite al sistema de telefonía manos libres de reconocer y memorizar un teléfono.

Puede acoplar hasta cinco teléfonos, pero solo uno de ellos puede conectarse al sistema de teléfono manos libres en un determinado momento.

El acoplamiento se puede realizar desde el sistema de audio o a través de su teléfono.

Ambos deben estar encendidos.

Nota: si un teléfono ya está conectado, en caso de un nuevo emparejamiento la conexión existente se desconecta de forma automática.

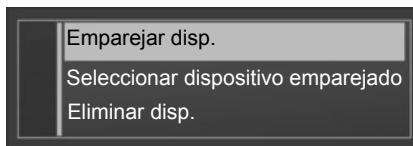

Acoplar un teléfono Bluetooth® desde el sistema de audio

- Active el teléfono Bluetooth® (consulte el manual de usuario de su teléfono);
- para visualizar el menú «Teléfono», pulsen el botón **8** en el sistema de audio;
- seleccione «Emparejar disp.» girando y pulsando **11** en el sistema de audio;
- La pantalla «Listo p/ empar.» se visualiza en el sistema de audio;

- desde su teléfono, busque los equipos Bluetooth® presentes cercanos al teléfono;
- seleccione, en su teléfono, «My_Radio» (nombre del sistema audio) en la lista;
- marque en el teclado del teléfono el código de acoplamiento que se visualiza en la pantalla del sistema de audio.

Para más información, consulte el manual de utilización del teléfono.

Una vez concluido el acoplamiento:

- aparece un mensaje que indica el nombre del teléfono que se acaba de acoplar;
- el teléfono se conecta automáticamente al vehículo.

Si el acoplamiento falla, la pantalla del sistema de audio vuelve al menú inicial «Teléfono».

Si la lista de los teléfonos emparejados está completa, el emparejamiento de un nuevo teléfono necesita desemparejar un teléfono existente.

EMPAREJAR, DESEMPAREJAR UN TELÉFONO (2/2)

Desacoplar un teléfono

El desemparejado permite eliminar un teléfono de la memoria del sistema de telefonía manos libres.

Visualice el menú de ajustes pulsando en la tecla **8** del sistema de audio y a continuación seleccione el menú «Eliminar disp.». Seleccione en la lista el teléfono que desea desacoplar, pulse **11** y después seleccione «Sí».



Su sistema de telefonía manos libres tiene por único fin facilitar la comunicación disminuyendo los factores de riesgo sin eliminarlos totalmente. Debe respetar obligatoriamente las leyes del país en el que se encuentre.

CONECTAR, DESCONECTAR UN TELÉFONO (1/2)

Conectar un teléfono emparejado

Su teléfono debe estar conectado al sistema de telefonía manos libres para acceder a todas sus funciones.

No se debe conectar ningún teléfono al sistema de telefonía manos libres si no ha sido previamente emparejado.

Consulte el párrafo «Emparejar un teléfono» del capítulo «Emparejar/Desemparejar un teléfono».

Nota: la conexión Bluetooth® de su teléfono debe estar activada.

Conexión automática

En el momento en que se enciende el vehículo, el sistema de telefonía manos libres busca los teléfonos emparejados que se encuentran cerca.

Nota: el teléfono prioritario es el último que se ha conectado.

La búsqueda continúa hasta que se encuentre un teléfono emparejado (esta búsqueda puede durar hasta 5 minutos).

Nota:

- con el contacto puesto puede beneficiarse de una conexión automática de su teléfono. Puede necesitar activar la función de conexión Bluetooth® automática de su teléfono con el sistema manos libres. Para llevarlo a cabo, consulte el manual de su teléfono;
- durante la reconexión y si hay dos teléfonos emparejados en el perímetro de recepción del sistema manos libres, el último teléfono conectado será prioritario aunque se encuentre en el exterior del vehículo y dentro del perímetro del sistema manos libres.

Nota: si al conectar con su sistema de telefonía manos libres usted ya está en comunicación, entonces el teléfono será automáticamente conectado y la conversación pasará a los altavoces del vehículo.

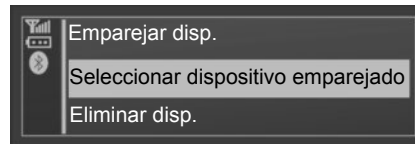

Conexión manual (cambio de teléfono conectado)

Visualice el menú de los ajustes pulsando **8** y después seleccione el menú «Seleccionar dispositivo emparejado». Encontrará la lista de los teléfonos ya acoplados.

Seleccione el teléfono dentro de la lista y valide pulsando **11**. Un mensaje indica que el teléfono está conectado.

CONECTAR, DESCONECTAR UN TELÉFONO (2/2)

Fallo en la conexión

En caso de conexión fallida, por favor, compruebe que:

- su teléfono está encendido;
- la batería de su teléfono no está descargada;
- su teléfono ha sido previamente emparejado al sistema de telefonía manos libres;
- el Bluetooth® de su teléfono y del sistema están activados;
- el teléfono está configurado para aceptar la solicitud de conexión del sistema.

Nota: el uso prolongado de su sistema de telefonía manos libres descargará con mayor rapidez la batería de su teléfono.

Desconectar un teléfono

Visualice el menú de los ajustes pulsando **12** u **8** y seleccione el menú «Connexion Bluetooth».

Seleccione en la lista el teléfono que desea desconectar y seleccione «Desconexión» girando y pulsando **11**.

El apagado del teléfono provoca también la desconexión del teléfono.

Un mensaje se visualiza entonces en su pantalla confirmando la desconexión del teléfono.

Nota: si se encuentra en medio de una comunicación en el momento de la desconexión de su teléfono, esta se transferirá automáticamente a dicho teléfono.

Para desconectar el teléfono es posible igualmente:

- apagar la función Bluetooth® de su sistema de radio;
- desactivar el Bluetooth® de su teléfono;
- eliminar el teléfono emparejado a través del menú del teléfono.

Para cortar el Bluetooth de la radio, consulte el párrafo «Función Bluetooth» del capítulo «Descripción general».

Para desemparejar el teléfono Bluetooth®, consulte el párrafo «Desemparejar un teléfono» del capítulo «Emparejar, desemparejar un teléfono».

REALIZAR Y RECIBIR UNA LLAMADA (1/2)

Llamar a un contacto de una agenda telefónica

Cuando se realiza el emparejamiento de un teléfono, su agenda se carga automáticamente en el sistema.

Visualice el menú teléfono pulsando **8** y después seleccione «Directorio» girando **11**. Para visualizar la lista de contactos, pulse **11**.

Seleccione un contacto al que desea llamar y valide pulsando **11** para realizar la llamada.

Nota: para volver a la pantalla anterior, pulse **9**.



Se recomienda parar para marcar un número o para buscar un contacto.

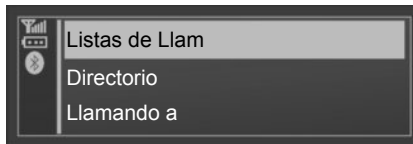

Llamada de un contacto que figura en el registro de llamadas

Visualice el registro de llamadas pulsando **8** y a continuación seleccione el apartado «Listas de Llam».

Seleccione el menú «Llam marcadas», «Llam. recibidas» o «Llam perdidas». La lista del registro de llamadas se visualiza en la pantalla, seleccione el contacto o el número al que desea llamar y después confirme pulsando **11** para iniciar la llamada.

Emitir una llamada marcando un número

Visualice el menú teléfono pulsando **8** y seleccione el apartado «Llamando a». Marque el número deseado mediante el teclado numérico girando y pulsando **11** y después seleccione **11**.

Puede volver a marcar el último número al que llamó pulsando de forma prolongada en **8**.

El sistema no permite gestionar las funciones de doble llamada cuando su teléfono está conectado. Si recibe una llamada mientras está comunicando, esta será automáticamente rechazada.

REALIZAR Y RECIBIR UNA LLAMADA (2/2)



Recibir una llamada

Al recibir una llamada, el número del interlocutor se muestra en la pantalla (esta función depende de las opciones que haya suscrito con su operador de telefonía).

Si el número entrante está guardado en una de las agendas, el nombre de su contacto se visualiza en lugar del número.

Si el número entrante no se puede identificar, se visualiza en la pantalla el mensaje «Número privado».



Para aceptar una llamada, seleccione **A** girando **11** y después pulsándolo. Para rechazar una llamada, gire **11** y seleccione **B**.

Hablando

Puede:

- ajustar el volumen pulsando **14** y **16**;
- colgar pulsando **8**.

Girar **11** le permite:

- colgar (pulse **C**);
- pasar la conversación del sistema de audio al teléfono girando **11** (pulse **D**);
- controlar el teclado del teléfono desde el sistema de audio (pulse **E**).

Nota: desde el mando bajo el volante, pulse brevemente **17** para descolgar el teléfono. Para rechazar una llamada, mantenga pulsado **17**. Para colgar, pulse brevemente **17**.

AJUSTES DEL SISTEMA (1/2)

Visualización de los textos de radio

Visualice el menú de los textos de radio pulsando **12**. Seleccione «Radio» y pulse **11**.

La visualización de los textos de radio puede contener hasta 64 caracteres.

Nota: si no se proporciona ninguna información, se lee en la pantalla «Ningún mensaje».

ajustes de audio

Visualice el menú de los ajustes pulsando **12**. Seleccione «parámetros» y pulse después **11** para visualizar el menú de los ajustes de audio. Seleccione «Audio» para acceder a los diferentes apartados en el siguiente orden:

- Graves;
- Agudos;
- Fader (reparto del sonido detrás/delante);
- Balance (reparto del sonido izquierda/derecha).

Puede modificar el valor de cada ajuste girando la rueda **11**. Pulse **11** para confirmar y volver a la selección anterior.

La pantalla muestra el tipo de ajuste (Graves, Agudos, Fader, Balance).

También se sale del menú de forma automática tras unos segundos de inactividad. Puede asimismo salir del menú pulsando **9**.

Ajustes AUX

En el menú «parámetros», gire **11** y seleccione la opción «Aux In» para acceder a los diferentes apartados en el siguiente orden:

- HI (alto);
- MID (medio);
- LO (bajo).

Los valores para cada ajuste son los siguientes:

- HI (300 mV);
- MID (600 mV);
- LO (1200 mV).

Elegir el idioma

Acceda al apartado «Idioma» en el menú «parámetros» y seleccione el idioma deseado.

Ajustes por defecto

Visualice el menú de los ajustes pulsando **12**. Seleccione «parámetros», pulse **11** para visualizar el menú de ajustes y seleccione «Audio predet». En la pantalla se visualiza un mensaje solicitando la confirmación de su selección. Tras seleccionar esta opción, todos los ajustes del sistema vuelven a su valor por defecto.

AJUSTES DEL SISTEMA (2/2)

Ajustes de telefonía

Visualice el menú de ajustes pulsando **8**.

Al cabo de unos segundos y sin ninguna manipulación por su parte aparece la pantalla anterior automáticamente.

También puede salir del ajuste pulsando **8** o **9**.

Código de seguridad

Su sistema de audio está protegido por un código de seguridad (facilitado por el representante del constructor). Permite bloquear electrónicamente el sistema de audio cuando se corta la alimentación (batería desconectada, sistema desconectado, fusible fundido, etc.).

Para que funcione el sistema de audio, debe introducir el código secreto que consta de cuatro cifras.

Anote este código y guárdelo en un lugar seguro. Si lo pierde, diríjase al Representante del constructor.

Introducción del código

Pulse **1** para encender el sistema de audio. Se visualiza el mensaje «CODE» seguido de «0000».

Ajuste la primera cifra que parpadea pulsando el botón 1 del teclado **7** hasta que se alcance el número deseado. Ajuste las cifras siguientes con las teclas 2, 3 y 4 del teclado **7** de la misma forma.

Tras seleccionar la cuarta cifra, mantenga pulsada la tecla 6 del teclado **7**.

Una vez finalizada la introducción del código, el desbloqueo es inmediato.

Error de introducción del código

En caso de error al introducir el código aparece el mensaje «CODE ERROR... WAIT».

Espere 60 minutos para volver a introducir el código.

El tiempo de espera se duplica con cada nuevo error.

ANOMALÍAS DE FUNCIONAMIENTO (1/3)

| Descripción | Causas posibles | Soluciones |
|--|---|---|
| No se oye ningún sonido. | El volumen está al mínimo o en pausa. | Suba el volumen o desactive la pausa. |
| El sistema de audio no funciona y la pantalla no se enciende. | El sistema de audio no está bajo tensión. | Ponga el sistema de audio bajo tensión. |
| | Se ha fundido el fusible del sistema de audio. | Sustituya el fusible (consultar «fusibles» en el manual de utilización del vehículo). |
| El sistema de audio no funciona pero la pantalla sí se enciende. | El volumen está ajustado al mínimo. | Pulse 16 . |
| | Cortocircuito en los altavoces. | Diríjase al Representante del constructor. |
| El altavoz izquierdo o derecho no emite ningún sonido de radio ni de CD. | El ajuste del balance del sonido (ajuste izquierdo/derecho) es incorrecto. | Ajuste correctamente el balance del sonido. |
| | Altavoz desconectado. | Diríjase al Representante del constructor. |
| Mala recepción de la radio o ausencia de recepción. | El vehículo está muy alejado del emisor que corresponde a la radio (ruido de fondo e interferencias). | Busque otro emisor cuya señal se capte mejor a nivel local o desactive la función «RDS-AF». |
| | La recepción se entrecorta con interferencias del motor. | Diríjase al Representante del constructor. |
| | La antena está dañada o no está conectada. | Diríjase al Representante del constructor. |

ANOMALÍAS DE FUNCIONAMIENTO (2/3)

| Descripción | Causas posibles | Soluciones |
|--|---|---|
| El tiempo de lectura inicial de un CD/CD MP3 parece largo. | CD sucio. | Saque y limpie el CD. |
| | CD MP3. | Espere: la reproducción de estos CD MP3 tarda más. |
| «ERROR DE CD» se visualiza o el CD/CD MP3 es expulsado por el sistema audio. | CD mal introducido/sucio/dañado no compatible. | Expulse el CD/CD MP3. Inserte correctamente un CD/CD MP3 limpio/en buen estado/compatible. |
| Algunos archivos del CD MP3 no se leen. | Los archivos audio y no audio han sido grabados en el mismo CD. | Archive en CD diferentes los archivos audio y no audio. |
| El sistema audio no termina de leer el CD MP3. | El CD ha sido grabado a una velocidad inferior a 8x o a una velocidad superior a 16x. | Grabe su CD a la velocidad 8x. |
| | El CD ha sido grabado en modo multi-sesión. | Grabe el CD en modo Disc at Once o grabe el CD en modo Track At Once y finalice el disco después de la última sesión. |
| La lectura del CD MP3 es de mala calidad | El CD es negro o de un color que tenga un menor poder reflectante para que no degrade la calidad de la lectura. | Copie el CD en un CD blanco o de color claro. |

ANOMALÍAS DE FUNCIONAMIENTO (3/3)

| Descripción | Causas posibles | Soluciones |
|---|---|---|
| El teléfono no se conecta al sistema. | <ul style="list-style-type: none">- Su teléfono está apagado.- La batería de su teléfono está descargada.- Su teléfono no ha sido emparejado previamente con el sistema de telefonía manos libres.- El Bluetooth® de su teléfono y del sistema no están activados.- El teléfono no está configurado para aceptar la solicitud de conexión del sistema. | <ul style="list-style-type: none">- Encienda el teléfono.- Recargue la batería de su teléfono.- Empareje su teléfono con el sistema de telefonía manos libres.- Active el Bluetooth® de su teléfono y del sistema.- Configure el teléfono para aceptar la solicitud de conexión del sistema. |
| El reproductor audio Bluetooth® no se conecta al sistema. | <ul style="list-style-type: none">- Su reproductor está apagado.- La batería de su reproductor está descargada.- Su reproductor no ha sido emparejado previamente con el sistema de audio.- El Bluetooth® de su reproductor y del sistema de audio no están activados.- El reproductor no está configurado para aceptar la solicitud de conexión del sistema.- La música no suena en su reproductor. | <ul style="list-style-type: none">- Encienda el reproductor.- Recargue la batería de su reproductor.- Empareje su reproductor con el sistema de audio.- Active el Bluetooth® de su reproductor y del sistema de audio.- Configure el reproductor para aceptar la solicitud de conexión del sistema.- según el grado de compatibilidad de su teléfono, puede que sea necesario lanzar la música desde su reproductor. |
| La aparición del mensaje «Batería baja». | El uso prolongado de su sistema de telefonía manos libres descargará con mayor rapidez la batería de su teléfono. | Recargue la batería de su teléfono. |

ÍNDICE ALFABÉTICO (1/2)

A

| | |
|----------------------------------|-------------|
| acoplar un teléfono..... | E.17 – E.18 |
| agenda del teléfono..... | E.21 |
| ajustes por defecto..... | E.24 |
| anomalías de funcionamiento..... | E.25 → E.27 |

B

| | |
|--------------------------|-----------|
| bandas FM / LW / MW..... | E.7 – E.8 |
| Bluetooth®..... | E.7 – E.8 |
| botones..... | E.3 → E.6 |

C

| | |
|------------------------------------|------|
| CD / CD MP3 | |
| características de los CD MP3..... | E.12 |
| escuchar..... | E.12 |
| expulsar..... | E.13 |
| insertar..... | E.12 |
| lectura acelerada..... | E.12 |
| lectura aleatoria..... | E.13 |
| CD text..... | E.13 |
| código de seguridad..... | E.24 |
| comunicación..... | E.22 |
| conectar un teléfono..... | E.19 |
| conexión | |
| fallida..... | E.20 |
| conexión Bluetooth..... | E.15 |
| corte del sonido..... | E.9 |

D

| | |
|------------------------------|------|
| desacoplar un teléfono..... | E.18 |
| desconectar un teléfono..... | E.20 |

E

| | |
|------------------------|-----|
| elección del modo..... | E.9 |
|------------------------|-----|

E.28

F

| | |
|-------------------------|------|
| fuentes auxiliares..... | E.14 |
|-------------------------|------|

G

| | |
|--------------------|------|
| gama de ondas..... | E.10 |
|--------------------|------|

I

| | |
|--------------|------|
| ID3 tag..... | E.13 |
| idiomas..... | E.23 |

K

| | |
|--------------------------------|-----|
| kit teléfono manos libres..... | E.8 |
|--------------------------------|-----|

LL

| | |
|-------------|------|
| llamar..... | E.21 |
|-------------|------|

M

| | |
|-------------|-----------|
| mandos..... | E.3 → E.6 |
| marcha..... | E.9 |

P

| | |
|----------------------------------|------|
| parada..... | E.9 |
| pausa..... | E.13 |
| precauciones de utilización..... | E.2 |
| puesta en marcha..... | E.9 |

R

| | |
|--|------|
| radio | |
| elegir una emisora..... | E.10 |
| memorización automática de las emisoras..... | E.10 |
| modo automático..... | E.10 |
| modo manual..... | E.10 |
| preselección de emisoras..... | E.10 |
| radio-text..... | E.23 |
| RDS..... | E.7 |
| recibir una llamada..... | E.21 |
| registro de llamadas..... | E.21 |

ÍNDICE ALFABÉTICO (2/2)

| | |
|---------------------------------------|------|
| reglajes | |
| audio | E.23 |
| reproductor de audio Bluetooth® | E.15 |

S

| | |
|---|------|
| seguimiento de frecuencias AF-RDS..... | E.11 |
| sistema de telefonía manos libres | E.21 |

T

| | |
|-----------------|------|
| toma Jack | E.15 |
| toma USB | E.14 |

V

| | |
|----------------------------|------|
| volumen | E.9 |
| volumen comunicación | E.22 |

W

| | |
|----------|------|
| WMA..... | E.12 |
|----------|------|



| | |
|--|------|
| Precauzioni d'uso | 1.2 |
| Presentazione dei comandi | 1.3 |
| Descrizione generale | 1.7 |
| Operazione | 1.9 |
| Ascoltare la radio | 1.10 |
| Ascoltare un CD/CD MP3 | 1.12 |
| Sorgenti audio ausiliarie | 1.14 |
| Associare/disassociare un telefono | 1.17 |
| Connettere/disconnettere un telefono | 1.19 |
| Emettere e ricevere una chiamata | 1.21 |
| Impostazioni sistema | 1.23 |
| anomalie di funzionamento | 1.25 |

Tradotto dal francese. La riproduzione o la traduzione, anche parziale, sono proibite senza previa autorizzazione scritta del costruttore del veicolo.

PRECAUZIONI D'USO

È tassativo seguire le precauzioni riportate in basso durante l'utilizzo del sistema per motivi di sicurezza o di rischio di danneggiamento dei materiali. Rispettate obbligatoriamente le leggi vigenti nel paese in cui vi trovate.



Precauzioni riguardanti la manipolazione del sistema audio

- Manipolate i comandi (nel frontalino o al volante) e consultate le informazioni sullo schermo quando le condizioni del traffico lo permettono.
- Regolate il volume sonoro ad un livello moderato che permetta di ascoltare i rumori circostanti.

Precauzioni materiali

- Non effettuate alcuna operazione di smontaggio o modifica del sistema per evitare di danneggiare il materiale o il rischio di ustioni.
- In caso di cattivo funzionamento ed in caso di necessità di smontaggio, abbiate cura di rivolgervi al rappresentante del costruttore.
- Non inserite corpi estranei, CD/CD MP3 danneggiati o sporchi nel lettore.
- Utilizzate solamente dei CD/CD MP3 di forma circolare con un diametro di 12 cm.
- Utilizzate i CD tenendoli per i bordi interni ed esterni senza toccare il lato non stampato del CD/CD MP3.
- Non incollate delle etichette sui CD/CD MP3.
- In caso di utilizzo prolungato, estraete il CD/CD MP3 dal lettore con attenzione poiché potrebbe essere caldo.
- Non esporre mai i CD/CD MP3 al calore o alla luce diretta del sole.

Precauzioni riguardanti il telefono

- Alcune leggi regolamentano l'utilizzo del telefono in auto. Esse non autorizzano quindi l'utilizzo del sistema di telefonia viva-voce in qualsiasi situazione di guida: il conducente deve essere padrone del volante.
- Telefonare mentre si è alla guida rappresenta un grosso fattore di distrazione e di rischio, questo per tutte le fasi di utilizzo (composizione numero, telefonata, ricerca di una voce in rubrica ...).

Manutenzione del frontalino

- Utilizzate un panno morbido e se necessario un pò d'acqua saponata. Sciacquate con un panno morbido leggermente umido, poi asciugate con un panno morbido asciutto.
- Non fate pressione sul display del frontalino, né usate prodotti contenenti alcol.

La descrizione dei modelli, indicati in questo libretto, è stata stabilita a partire dalle caratteristiche tecniche note alla data di redazione del presente documento. Il libretto d'istruzioni riporta l'insieme delle funzioni esistenti per i modelli descritti. La loro presenza dipende dal modello della dotazione, dalle opzioni scelte e dal paese di commercializzazione. Analogamente, funzioni di cui è prevista l'introduzione nel corso dell'anno possono anche essere inserite nel documento. Infine, nel libretto, quando si fa riferimento al Rappresentante del costruttore, si intende il costruttore dell'automobile.

PRESENTAZIONE DEI COMANDI (1/4)

Frontalino del sistema

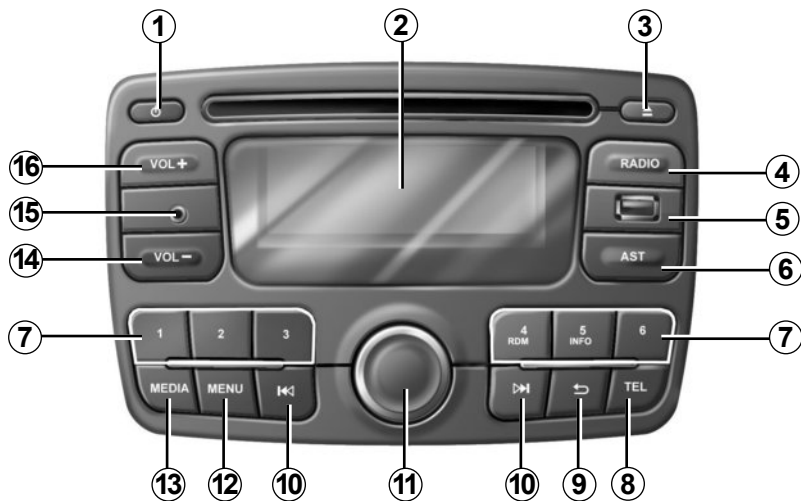

Comando al volante

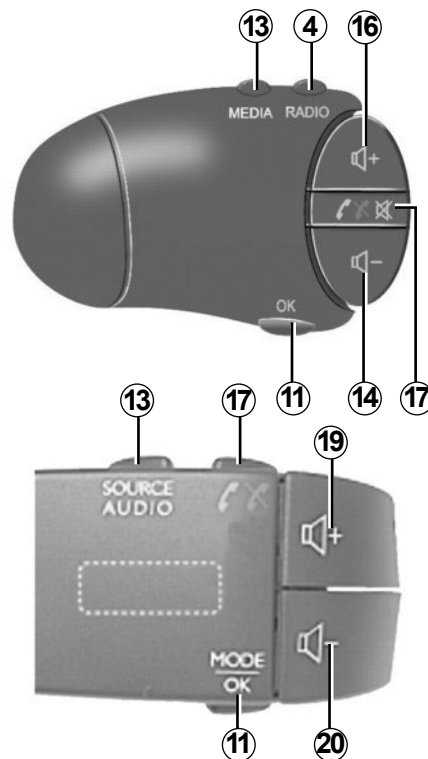

Il frontalino del sistema può variare.

PRESENTAZIONE DEI COMANDI (2/4)

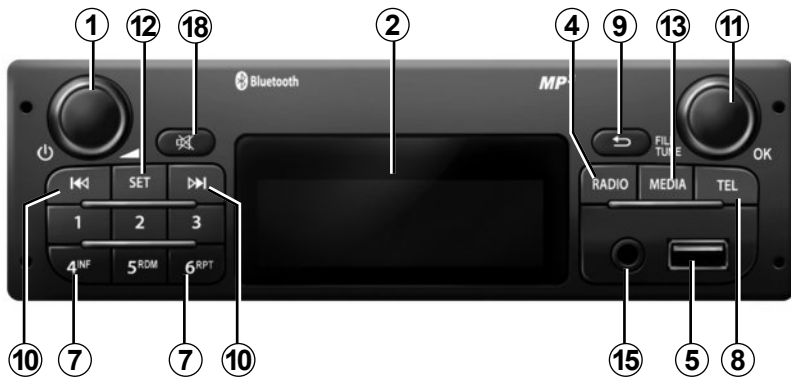
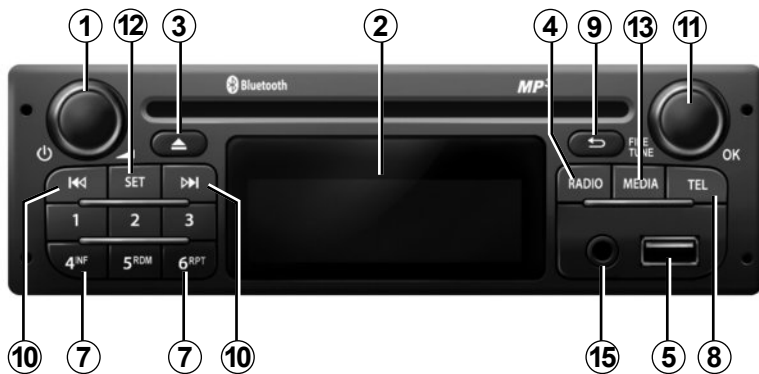

PRESENTAZIONE DEI COMANDI (3/4)

| | Funzione AUDIO | Funzione TELEFONIA |
|----|---|--------------------------------|
| 1 | Breve pressione: On/Off. Rotazione: volume | |
| 2 | Display d'informazioni. | |
| 3 | Espellere un CD/CD MP3 (frontalino con lettore CD); | |
| 4 | Scegliere la sorgente radio e la gamma d'onde. Le gamme d'onda sono FM1, FM2, AM, FM, AST. | |
| 5 | Presa USB per l'iPod® o fonti audio ausiliarie. | |
| 6 | Registrare le 6 stazioni radio con le frequenze più alte. | |
| 7 | Pressione breve: richiamare una stazione già memorizzata. Pressione prolungata: memorizzare una stazione radio. | |
| 8 | | Accedere al menu del telefono. |
| 9 | Tornare alla schermata/livello precedente: navigazione della traccia, menù, ecc... al posto del testo esistente. | |
| 10 | Pressione breve: cambiare traccia (CD/CD MP3, alcuni lettori audio) o cambiare automaticamente stazione radio. Pressione continua: avanzamento/ritorno rapido su una traccia CD/CD MP3 di alcuni lettori audio, o fare scorrere le stazioni radio finché il pulsante non viene rilasciato. | |

PRESENTAZIONE DEI COMANDI (4/4)

| | Funzione AUDIO | Funzione TELEFONIA |
|---------------|--|---|
| 11 | <p>Pressione breve: confermare un'azione. Rotazione:</p> <ul style="list-style-type: none"> – spostarsi verticalmente all'interno dei display; – selezionare l'opzione desiderata; – aumentare le frequenze di 0.5 Hz in 0.5 Hz. | |
| 12 | <ul style="list-style-type: none"> – Accedere al menu delle impostazioni personalizzate. – Accedere al menu AST. | |
| 13 | <p>Selezionare un dispositivo desiderato (se collegato): CD/CD MP3 → iPod® → USB → AUX → Bluetooth®.</p> | |
| 14, 20 | Diminuire il volume della sorgente che si sta ascoltando. | |
| 15 | Ingresso ausiliario | |
| 16, 19 | Aumentare il volume della sorgente che si sta ascoltando. | |
| 17 | <ul style="list-style-type: none"> – Interrompere il suono della sorgente radio ascoltata; – Interrompere il suono e fermare la lettura di CD/CD MP3, USB, iPod®, lettore audio Bluetooth®. | <ul style="list-style-type: none"> – Rispondere/riagganciare (pressione breve) – Rifiutare una chiamata (pressione lunga) |
| 18 | Attivare la funzione «Mute» (frontalino senza lettore CD). | |
| 19+20 | Attivare la funzione «Mute». | |

DESCRIZIONE GENERALE (1/2)

Introduzione

Il sistema audio ricopre le seguenti funzioni:

- autoradio RDS;
- lettore CD/CD MP3;
- gestione delle fonti audio ausiliarie;
- sistema vivavoce del telefono Bluetooth®.

Funzioni autoradio e CD/CD MP3

L'autoradio permette l'ascolto di stazioni radio e la lettura del CD audio, MP3, WMA, AAC e WAV.

Le stazioni radio vengono classificate in gamme di onde: FM (modulazione di frequenza) e AM (modulazione di ampiezza).

Il sistema RDS consente di visualizzare i nomi di alcune stazioni e di ascoltare tipi di programmi o messaggi informativi trasmessi dalle stazioni radio FM:

- informazioni sullo stato generale del traffico stradale (TA);
- messaggi di emergenza (PTY31);
- messaggi regionali (REG).

Funzione audio ausiliaria

Potete ascoltare il vostro lettore audio direttamente sugli altoparlanti del vostro veicolo. Avete più possibilità per collegare il vostro lettore, in base al tipo di apparecchio che possedete, e in base alla versione del veicolo:

- presa USB;
- presa Jack;
- connessione Bluetooth®.

Per ulteriori dettagli sull'elenco degli apparecchi compatibili, rivolgetevi al Rappresentante del costruttore.

DESCRIZIONE GENERALE (2/2)

Funzione telefonia vivavoce

Il sistema di telefonia vivavoce Bluetooth® ricopre le seguenti funzioni senza che dobbiate manipolare il vostro telefono:

- associare fino a 5 telefoni;
- effettuare/ricevere/sospendere una chiamata;
- trasferire l'elenco dei contatti dalla rubrica del telefono e dalla carta SIM (secondo il telefono);
- consultare la cronologia delle chiamate passate dal sistema;
- chiamare la segreteria telefonica.

Compatibilità dei telefoni

Alcuni telefoni non sono compatibili con il sistema vivavoce e non permettono di utilizzare tutte le funzioni offerte o non apportano una qualità acustica ottimale.

Per maggiori dettagli sull'elenco dei telefoni compatibili, rivolgetevi al rappresentante del costruttore o consultate il sito Internet del costruttore, se disponibile.



Il sistema di telefonia vivavoce ha solo lo scopo di facilitare la comunicazione diminuendo i fattori di rischio senza eliminarli del tutto. Rispettate obbligatoriamente le leggi vigenti nel paese in cui vi trovate.

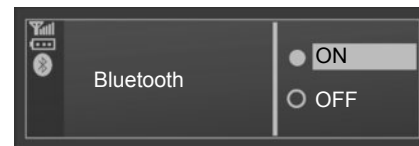

Funzione Bluetooth®

Questa funzione consente al sistema audio di riconoscere e utilizzare il vostro lettore audio o telefono cellulare tramite l'associazione Bluetooth®.

Potete attivare/disattivare la funzione Bluetooth® tramite il menu «Bluetooth»:

visualizzate il menù delle impostazioni premendo **8**;

- selezionate «Bluetooth» ruotando e premendo **11**;
- selezionate ON/OFF.

ACCENSIONE

Accensione e spegnimento

Premete brevemente **1** per attivare il vostro sistema audio.

Il sistema audio può essere utilizzato senza avviare il veicolo. Funzionerà per 10 minuti. Premete **1** per farlo funzionare per altri 10 minuti.

Spegnete il sistema audio premendo brevemente **1**.

Scelta della sorgente audio

Fate scorrere le varie sorgenti premendo ripetutamente **13**. Le sorgenti scorrono nell'ordine seguente: CD/CD MP3 → iPod → USB → AUX → Bluetooth®.

Nota: premete **8** per visualizzare il menù telefonia.

Quando inserite un CD/CD MP3 mentre l'autoradio è accesa, la sorgente cambia automaticamente e la lettura del CD si avvia.

Potete anche selezionare la sorgente radio premendo il tasto **4**. Premendo ripetutamente **4** le gamme di onde scorrono nell'ordine seguente: FM1 → FM2 → AM → FM1...

Volume sonoro

Regolate il volume sonoro premendo **14** o **16**.

Il display indica «VOLUME» seguito dal valore di regolazione in corso (da 00 a 31).

Interruzione del suono

Premete brevemente **17**. Il messaggio «MUTE» compare sullo schermo.

Premete una seconda volta brevemente **17** per riprendere l'ascolto della sorgente audio in corso.

Potete inoltre disattivare l'interruzione del suono premendo **14** o **16**.

ASCOLTARE LA RADIO (1/2)

Scegliere una gamma di frequenza

Premendo ripetutamente **4**, scegliete la gamma di onde desiderata: FM1, FM2, AM, FM1...

Selezionare una stazione radio

Esistono più modi per selezionare una stazione radio.

Ricerca automatica

Questa modalità permette di cercare le stazioni disponibili attraverso una scansione automatica.

Per accedere alle stazioni, premete brevemente **10**.

Per interrompere la ricerca delle stazioni, premete brevemente **4**, **10** o uno dei tasti del tastierino **7**.

Ricerca manuale

Questa modalità permette di cercare manualmente delle stazioni attraverso la scansione della gamma delle onde selezionata. Per accedere alle stazioni, premete a lungo **10**.

Potete rilasciare **10** per affinare la ricerca. Ruotate **11**, la frequenza aumenta o diminuisce di 0.5 Hz (in base al senso di rotazione).

Memorizzazione delle stazioni

Questa modalità di funzionamento vi permette di ascoltare le stazioni che avrete memorizzato in precedenza.

Selezionate una gamma di lunghezze d'onda, poi selezionate una stazione radio utilizzando le modalità precedentemente descritte.

Memorizzate una stazione premendo uno dei tasti del tastierino **7** fino a percepire un segnale acustico che conferma che la stazione è stata memorizzata correttamente.

Si possono memorizzare **6** emittenti per ogni gamma d'onde.

Richiamate le stazioni memorizzate premendo uno dei tasti del tastierino **7**.

ASCOLTARE LA RADIO (2/2)

Funzione AST (Autostore)

La funzione AST vi permette di memorizzare le sei stazioni aventi le frequenze più forti nella regione in cui vi trovate.

Durante l'ascolto della radio, premete brevemente **6** per attivare la modalità AST. La radio ritorna all'ultima stazione AST ascoltata. Premete a lungo **6**. Il funzionamento automatico delle frequenze si avvia.

Durante l'ascolto della radio, premete **12** e selezionate «Radio Autostore». Premete il pulsante **11** per attivare la modalità AST. Il funzionamento automatico delle frequenze si avvia.

Per passare da una frequenza registrata all'altra, premete uno dei tasti del tastierino **7**. La frequenza più forte sarà registrata come P1.

Nota: se «Radio Autostore» ha trovato meno di 6 stazioni, è possibile che alcuni tasti non corrispondano ad alcuna stazione radio.

Ricerca manuale

In modalità AST, è possibile modificare manualmente le frequenze rilevate dal vostro sistema.

Premete i tasti **10** per regolare la frequenza, quindi esercitate una pressione prolungata su uno dei tasti del tastierino **7** per memorizzare la frequenza scelta.

Nota: le bande FM1, FM2, AM e AST vi consentono di registrare in tutto 24 stazioni.

Mantenimento delle frequenze AF-RDS

La frequenza di una stazione FM varia secondo la zona geografica. Alcune stazioni utilizzano il sistema RDS con mantenimento delle frequenze. Il sistema radio può seguire le variazioni di frequenza di queste stazioni.

Nota: se la stazione radio non fornisce la funzione frequenza RDS, il testo AF lampeggia sul display.

Cattive condizioni di ricezione possono a volte provocare dei cambiamenti di frequenza intempestivi. In questo caso disattivate la funzione di mantenimento automatico dei cambiamenti di frequenza.

Per attivare/disattivare le funzioni AF, PTY31, REG, TA, visualizzate il menu RDS premendo brevemente **12**, selezione la voce «REG-AF», quindi premete **11**.

ASCOLTARE UN CD, CD MP3 (1/2)

Caratteristiche dei formati letti

Soltanto i file con estensione MP3/WMA/AAC/WAV vengono letti.

Se un CD contiene file CD audio e file audio compressi, i file audio compressi non saranno riconosciuti.

Nota: alcuni file protetti (diritti d'autore) risultano impossibili da leggere.

Il sistema audio supporta fino a un massimo di 10.000 file.

Nota: la lunghezza del nome del file non può superare i 128 caratteri. per leggere meglio i nomi delle cartelle e dei file, si consiglia di utilizzare nomi con meno di 64 caratteri e di evitare i caratteri speciali.

Manutenzione dei CD/CD MP3

Non esporre mai un CD/CD MP3 a fonti di calore o alla luce diretta del sole per salvaguardarne la qualità della lettura.

Per pulire il CD/CD MP3, utilizzate un panno morbido passandolo dal centro verso il bordo del CD.

In generale, fate riferimento ai consigli di manutenzione e di conservazione del fabbricante del CD.

Nota: alcuni CD graffiati o sporchi non possono essere letti.

Inserire un CD/CD MP3

Consultate la sezione «Precauzioni di utilizzo».

Verificate che non siano presenti CD nel lettore, quindi inserite il CD con il lato stampato rivolto verso l'alto.

Ascoltare un CD/CD MP3

All'inserimento di un CD/CD MP3 (lato stampato verso l'alto), il sistema audio passa automaticamente alla sorgente CD/CD MP3 e inizia a leggere il primo brano.

Se il sistema audio è spento ed il contatto inserito, l'inserimento di un CD/CD MP3 mette in funzione il sistema audio ed inizia la lettura del CD/CD MP3. Se il contatto non è inserito, il sistema audio non si accende.

Se ascoltate la radio e un CD/CD MP3 è presente nel lettore, potete scegliere di ascoltare il CD/CD MP3 premendo **13**. La lettura inizia non appena il sistema audio passa alla sorgente CD/CD MP3.

Cercare una pista

Premete brevemente **10** per passare da una traccia all'altra.

Lettura rapida

Mantenete premuto **10** per l'avanzamento o il ritorno rapido.

La lettura riprende quando si rilascia il tasto.

ASCOLTARE UN CD, CD MP3 (2/2)

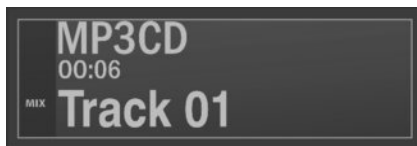

Letture in ordine casuale (Mix)

Dopo aver inserito un CD/CD MP3, esercitate una pressione prolungata sul tasto 4 o 5 del tastierino **7** per attivare la lettura random di tutti brani del CD/CD MP3.

La spia MIX si accende sul display. Una traccia viene subito selezionata in modo casuale. Il passaggio da una traccia all'altra viene fatto in maniera casuale. Premete nuovamente il tasto 4 per disattivare la lettura random, la spia MIX si spegnerà.

Lo spegnimento del sistema audio e il cambiamento di sorgente audio non disattivano la lettura random.

Al contrario l'espulsione del CD/CD MP3 disattiva la lettura in modo casuale.

Nota: su un CD MP3, la lettura random si effettua sulla cartella in corso di lettura. Cambiate cartella per lanciare la lettura random di quest'ultima.

Pausa

Premete **17** per sospendere momentaneamente il volume sonoro.

Questa funzione si disattiva automaticamente mentre si agisce sul volume, durante un cambio di sorgente, o nel corso della trasmissione di informazioni automatiche.

Visualizzare le informazioni testuali (se disponibili) (CDText o ID3 tag)

Premete brevemente il tasto 4 o 5 del tastierino **7** per scorrere le informazioni ID3 tag (nome dell'artista, titolo dell'album o della canzone). Per visualizzare tutte le informazioni ID3 tag nella stessa pagina, premete a lungo il tasto 4 o 5 del tastierino **7**. Per disattivare la funzione, premete **9**.

Nota: dopo alcuni secondi e senza nessuna azione da parte vostra, viene visualizzata automaticamente la schermata precedente.

Espellere un CD/CD MP3

Estraete un CD/CD MP3 dal lettore del frontalino premendo **3**.

Nota: un disco espulso non tolto in 20 secondi si reinserisce automaticamente nel lettore CD.

SORGENTI AUDIO AUSILIARIE(1/3)

Il vostro sistema audio è dotato di un ingresso ausiliario per connettere una sorgente audio esterna (chiave USB, lettore MP3, iPod, lettore audio Bluetooth...).

Avete diverse possibilità per collegare il vostro lettore:

- presa USB;
- presa Jack;
- connessione Bluetooth®.

Nota: i formati della sorgente audio ausiliaria possono essere MP3,WMA e AAC.

Nota: la USB chiavetta utilizzata deve essere formattata con un formato FAT32 e deve avere una capacità massima di 32Gb.

Ingresso ausiliario: presa USB

Connessione

Collegate la presa dell'iPod® o la chiave USB alla presa di ingresso USB.

Una volta collegata alla porta USB la presa dell'apparecchio, la traccia verrà visualizzata automaticamente.

Nota: se si tratta del primo collegamento sul sistema, il lettore audio inizia dalla prima traccia della prima cartella della sorgente. Altrimenti, la lettura inizia dall'ultima traccia letta (se collegate lo stesso apparecchio due volte di seguito).

Nota: una volta collegato, non avete più la possibilità di comandare direttamente il lettore audio numerico. Dovete usare i tasti del frontalino del sistema audio.

Utilizzo

– iPod®:

Dopo aver collegato il vostro iPod®, potete avere accesso ai menù dal vostro sistema audio.

Il sistema conserva degli elenchi di lettura identici a quelli del vostro iPod®.

– chiave USB:

La lettura del primo file audio della prima cartella della vostra chiave USB viene lanciato automaticamente.

Se siete nell'albero del menù, potete cambiare traccia o cartella ruotando la rotellina **11** e premendo. Se non siete nell'albero, la rotazione della rotella non produce alcun effetto.

Nota: per avere accesso al menù del vostro apparecchio (iPod® o chiave USB) durante la lettura di una traccia audio, premete **9** o **11**.

Nota: la lettura random su una chiave USB funziona come per un CD MP3. Consultate il capitolo «Ascoltare un CD/ CD MP3», paragrafo «Lettura random (Mix)».

SORGENTI AUDIO AUSILIARIE (2/3)

Ingresso ausiliario: lettore audio Bluetooth®

Per poter utilizzare il vostro lettore audio Bluetooth®, dovete associarlo al veicolo nel corso del primo utilizzo.

L'associazione permette al sistema audio di riconoscere e memorizzare un lettore Bluetooth®.

Nota: se il vostro apparecchio digitale Bluetooth® dispone delle funzioni di telefonia e del lettore audio, l'associazione di una di queste funzioni comporta automaticamente l'associazione dell'altra.

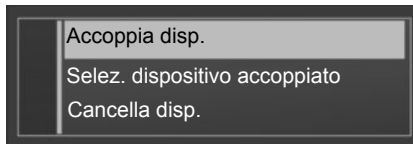

Connessione

- Attivate la connessione Bluetooth® del lettore o del telefono (consultate il libretto del vostro lettore o telefono);
- attivate il Bluetooth® del vostro sistema audio premendo il pulsante **8**. La visualizzazione di un messaggio sulla videata vi conferma l'attivazione del Bluetooth®;
- sulla videata del sistema audio compare un codice di quattro cifre;
- selezionate «My Radio» sul vostro lettore (o telefono).

- digitate sul tastierino del vostro lettore (o telefono) il codice di quattro cifre visualizzato sul sistema audio;
- sulla videata del sistema audio compare un messaggio di conferma del collegamento;
- selezionate la sorgente audio Bluetooth® premendo **13** o ruotate e premete **11** per convalidare.

Nota: se la sorgente AUX è scollegata, il sistema ritorna al menu precedente.

A seconda della marca e del modello dell'apparecchio, la funzione Bluetooth® potrebbe essere parzialmente o totalmente incompatibile con il sistema audio del vostro veicolo. Rivolgetevi alla Rete del marchio.

SORGENTI AUDIO AUSILIARIE (3/3)

Utilizzo

Il vostro lettore deve essere connesso al sistema per accedere a tutte le sue funzioni.

Nota: nessun lettore può essere connesso al sistema senza essere stato precedentemente associato.

Una volta connesso il lettore digitale Bluetooth®, potete attivare la funzione a partire dal vostro sistema audio.

Premete **11** per passare in modalità pausa della traccia audio (una nuova pressione rilancia la lettura).

A seconda dell'apparecchio, premete **10** per passare ai brani precedenti o successivi del lettore.

Nota: il numero delle funzionalità accessibili variano in base al tipo di lettore ed alla sua compatibilità con il sistema audio.

Nota: in alcuni casi particolari consultate il libretto del vostro equipaggiamento per finalizzare la procedura di connessione.

Ingresso ausiliario: presa Jack

Connessione

Con l'ausilio di un cavo specifico (non fornito), collegate la presa Jack dell'ingresso ausiliario **15** alla presa delle cuffie del lettore audio (generalmente presa jack da 3,5 mm).

Nota: non potete selezionare una traccia direttamente dal sistema audio. Per selezionare una traccia, dovete utilizzare direttamente il lettore audio quando il veicolo è fermo.

Utilizzo

Ci sarà solo il testo AUX visualizzato sulla schermata del sistema. Non è visibile nessuna indicazione sul nome dell'artista o sulla traccia.



Manipolate il lettore audio quando le condizioni del traffico lo permettono.

Riponete in sede il lettore audio durante la guida (rischio di proiezione in caso di frenata brusca o di urto).

ASSOCIARE/DISASSOCIARE UN TELEFONO (1/2)

Associare un telefono

Per poter utilizzare il sistema di telefonia vivavoce, dovete associare il vostro telefono Bluetooth® al veicolo quando lo utilizzate per la prima volta.

L'associazione permette al sistema di telefonia vivavoce di riconoscere e memorizzare un telefono.

Possono essere associati 5 telefoni, ma solo uno alla volta può essere connesso al sistema di telefonia vivavoce.

L'associazione può essere effettuata tramite il sistema audio o il telefono.

Il vostro sistema audio ed il vostro telefono devono essere accesi.

Nota: se un telefono è già connesso, in caso di nuova associazione, la connessione esistente viene automaticamente disconnessa.

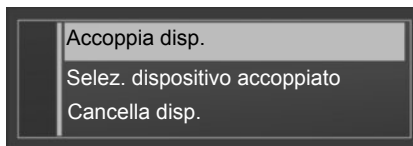

Associare un telefono Bluetooth® dal sistema audio

- Attivate il Bluetooth® del telefono (consultate il manuale di istruzioni del telefono);
- visualizzate il menu «TELEFONO» premendo il pulsante **8** del sistema audio;
- selezionate «Accoppia disp.» ruotando e premendo **11** sul sistema audio;
- Viene visualizzata la schermata «Pronto per colleg.» sul sistema audio;

- dal vostro telefono, lanciate una ricerca degli equipaggiamenti Bluetooth® presenti in prossimità;
- nel telefono selezionate «My_Radio» (il nome del sistema audio) nell'elenco;
- componete sulla tastiera del telefono il codice di collegamento visualizzato sulla schermata del sistema audio.

Per maggiori informazioni, consultate il libretto d'istruzioni del telefono.

Una volta terminata l'associazione:

- viene visualizzato un messaggio indicante il nome del telefono nuovamente associato;
- il telefono è automaticamente connesso al veicolo.

Se l'associazione non riesce, lo schermo del sistema audio torna al menu «Telefono».

Se la lista dei telefoni associati è completa, l'associazione di un nuovo telefono necessita di disassociare un telefono esistente.

ASSOCIARE/DISASSOCIARE UN TELEFONO (2/2)

Disassociare un telefono

La disassociazione permette di cancellare un telefono dalla memoria del sistema di telefonia vivavoce.

Visualizzate il menu delle impostazioni premendo il tasto **8** sul sistema audio, quindi selezionate il menu «Cancella disp.». Selezionate nella lista il telefono da disassociare, premete **11**, quindi selezionate «SI».



Il sistema di telefonia viva-voce ha solo lo scopo di facilitare la comunicazione diminuendo i fattori di rischio senza eliminarli del tutto. Rispettate obbligatoriamente le leggi vigenti nel paese in cui vi trovate.

CONNETTERE, DISCONNETTERE UN TELEFONO (1/2)

Connettere un telefono associato

Il vostro telefono deve essere connesso al sistema di telefonia vivavoce per accedere a tutte le sue funzioni.

Nessun telefono può essere connesso al sistema di telefonia vivavoce senza essere stato precedentemente associato.

Consultate il paragrafo «Associare un telefono» del capitolo «Associare/Disassociare un telefono».

Nota: la connessione del Bluetooth® del vostro telefono deve essere attivata.

Connessione automatica

Dall'accensione del veicolo, il sistema di telefonia vivavoce cerca i telefoni associati presenti nelle vicinanze.

Nota: il telefono principale è l'ultimo ad essere stato connesso.

La ricerca continua finché non viene trovato il telefono collegato (questa ricerca può richiedere fino a 5 minuti).

Nota:

- contatto inserito, potete usare una connessione automatica dal vostro telefono. Può essere necessario attivare la funzione connessione Bluetooth® automatica del vostro telefono con il sistema vivavoce. Per fare ciò, consultate il libretto d'istruzioni del telefono;
- alla riconnessione e in presenza di due telefoni associati nel perimetro di ricezione del sistema vivavoce, l'ultimo telefono connesso avrà la priorità, anche se quest'ultimo si trova all'esterno del veicolo e a portata del sistema vivavoce.

Nota: se al momento della connessione con il vostro sistema di telefonia vivavoce siete già impegnati in un'altra conversazione, il telefono verrà automaticamente connesso e la telefonata passerà sugli altoparlanti del veicolo.

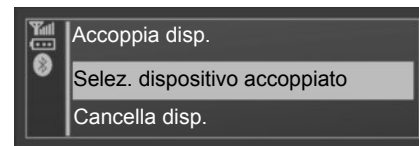

Connessione manuale (sostituzione del telefono connesso)

Visualizzate il menu delle impostazioni premendo **8** poi selezionate il menu «Selez. dispositivo accoppiato». Compare la lista dei telefoni già associati.

Selezionate il telefono nell'elenco e confermate premendo **11**. Un messaggio indica che il telefono è connesso.

CONNETTERE, DISCONNETTERE UN TELEFONO (2/2)

Mancata connessione

In caso di mancata connessione, si prega di verificare che:

- che il telefono sia acceso;
- la batteria del telefono non sia scarica;
- il telefono è stato precedentemente associato al sistema di telefonia vivavoce;
- il Bluetooth® del vostro telefono e quello del sistema sono attivati;
- il telefono è configurato per accettare la richiesta di connessione del sistema.

Nota: l'utilizzo prolungato del vostro sistema di telefonia vivavoce scarica più rapidamente la batteria del telefono.

Disconnettere un telefono

Visualizzate il menù delle impostazioni premendo **12** o **8** poi selezionate il menu «Connessione Bluetooth».

Selezionate il telefono dalla lista da disconnettere, quindi selezionate «Disconnetti» ruotando e premendo **11**.

Lo spegnimento del telefono provoca anche la disconnessione del telefono.

Un messaggio compare quindi sulla vostra videata confermando che il telefono è disconnesso.

Nota: se siete impegnati in un'altra conversazione al momento della disconnessione del vostro telefono, questa verrà trasferita automaticamente sul vostro telefono.

Per scollegare il vostro telefono, potete inoltre:

- spegnere la funzione Bluetooth® dal vostro sistema autoradio;
- disattivare il Bluetooth® dal vostro telefono;
- cancellare il telefono associato dal menù telefono.

Per eliminare il Bluetooth dalla vostra autoradio, consultate il paragrafo «Funzione Bluetooth» al capitolo «Descrizione generale».

Per disassociare il telefono Bluetooth®, consultate il paragrafo «Disassociare un telefono» al capitolo «Associare, disassociare un telefono».

EFFETTUARE, RICEVERE UNA CHIAMATA (1/2)

Chiamare un contatto di una rubrica del telefono

Durante l'associazione di un telefono, la sua rubrica si scarica automaticamente nel sistema.

Visualizzate il menu del telefono premendo **8**, quindi selezionate «Rubrica» ruotando **11**. Per visualizzare l'elenco dei contatti, premete **11**.

Selezionate un contatto da chiamare nell'elenco poi confermate premendo **11** per effettuare la chiamata.

Nota: per tornare alla schermata precedente, premete **9**.



Si raccomanda di fermarsi per comporre un numero o per ricercare un contatto.

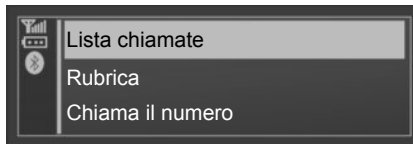

Chiamata di un contatto riportato nel registro chiamate

Visualizzate il registro chiamate premendo **8**, quindi selezionate la voce «Lista chiamate».

Selezionare il menu “Numero selezionato”, “Chiamate ricevute” o “Chiamate perse”. L'elenco del registro delle chiamate compare sullo schermo, selezionate il contatto o il numero da chiamare poi convalidate premendo **11** per avviare la chiamata.

Effettuare una chiamata componendo un numero

Visualizzate il menu del telefono premendo **8**, quindi selezionate la voce «Chiama il numero».

Componete il numero desiderato con il tastierino numerico ruotando e premendo **11** poi selezionate .

Potete richiamare l'ultimo numero composto premendo a lungo **8**.

Il sistema non permette di gestire le funzioni di doppia chiamata quando il telefono è connesso. Se ricevete una chiamata quando siete già impegnati in una comunicazione, quest'ultima viene automaticamente rifiutata.

EFFETTUARE, RICEVERE UNA CHIAMATA (2/2)



Ricevere una chiamata

Al ricevimento di una chiamata il numero della persona che chiama viene visualizzato sulla schermata (questa funzione dipende dalle opzioni che avete sottoscritto presso il vostro operatore telefonico).

Se il numero chiamante è presente in uno delle rubriche, il nome del vostro contatto viene quindi visualizzato al posto del numero.

Se il numero chiamante non può essere visualizzato, sullo schermo viene visualizzato il messaggio «Numero privato».



Per accettare una chiamata, selezionate **A** ruotando **11** poi premerlo. Per rifiutare una chiamata, ruotate **11** poi selezionate **B**.

Telefonata in corso

Voi potete:

- impostare il volume premendo **14** e **16**;
- riagganciare premendo **8**.

Ruotare **11** vi permette di:

- riagganciare (premete **C**);
- passare la conversazione dal vostro sistema audio al telefono premendo **11** (premete **D**);
- controllare il tastierino del telefono dal sistema audio (premete **E**).

Nota: dal comando al volante, premete brevemente **17** per riagganciare il telefono. Per rifiutare una chiamata, premete a lungo **17**. Per riagganciare il telefono, premete brevemente **17**.

IMPOSTAZIONI SISTEMA (1/2)

Visualizzazione dei testi radio

Visualizzate il menu dei testi radio premendo **12**. Selezionate «Radio», quindi premete **11**.

La visualizzazione dei testi radio può contenere al massimo 64 caratteri.

Nota: in caso di mancanza di informazioni, la schermata visualizza «Nessun messaggio».

Regolazioni audio

Visualizzate il menu delle impostazioni premendo **12**. Selezionate «parametri», quindi premete **11** per visualizzare il menu delle impostazioni audio. Selezionate «Audio» per accedere alle varie voci secondo il seguente ordine:

- Gravi;
- Acute;
- Fader (distribuzione del suono dietro/davanti);
- Balance (distribuzione del suono a sinistra/destra).

Potete modificare il valore di ciascuna regolazione ruotando la rotellina **11**. Premete **11** per confermare e tornare alla selezione precedente.

Il display indica il tipo di regolazione (Gravi, Acute, Fader, Balance).

L'uscita dal menù si verifica anche automaticamente dopo alcuni secondi di inattività. Potete ugualmente uscire dal menù premendo **9**.

Impostazioni AUX

Dal menu «parametri» ruotate **11**, quindi selezionate la voce «Aux In» per accedere alle varie voci secondo il seguente ordine:

- HI (alto);
- MID (medio);
- LO (basso).

I valori per ciascuna regolazione sono i seguenti:

- HI (300 mV);
- MID (600 mV);
- LO (1200 mV).

Selezionare la lingua

Accedete alla voce «Lingua» nel menu «parametri», quindi selezionate la lingua desiderata.

Impostazioni predefinite

Visualizzate il menu delle impostazioni premendo **12**. Selezionate «parametri», quindi premete **11** per visualizzare il menu delle impostazioni e selezionate «Audio predefinito». Sulla videata compare un messaggio che chiede di confermare la vostra selezione. Selezionando questa voce, tutte le impostazioni del sistema vengono ripristinate al valore predefinito.

IMPOSTAZIONI SISTEMA (2/2)

Regolazioni telefonia

Visualizzate il menu delle impostazioni premendo **8**.

Dopo alcuni secondi e senza nessuna azione da parte vostra, viene visualizzata automaticamente la schermata precedente.

Potete ugualmente uscire dalle impostazioni premendo **8** o **9**.

Codice di sicurezza

Il vostro sistema audio è protetto da un codice di sicurezza (fornito dal rappresentante del costruttore). Permette di bloccare elettronicamente il sistema audio quando l'alimentazione è interrotta (batteria scollegata, sistema scollegato, fusibile bruciato).

Per fare funzionare il sistema audio, dovete inserire il codice segreto di quattro cifre.

Annotare questo codice e custodirlo in un posto sicuro. Se lo si smarrisce, rivolgersi al Rappresentante del costruttore.

Introduzione del codice

Premete **1** per accendere il sistema audio. Il messaggio «CODE» seguito da «0000» viene visualizzato.

Regolate il valore della prima cifra lampeggiante premendo il pulsante **1** del tastierino **7** fino a raggiungere il numero desiderato. Regolate le cifre seguenti sui pulsanti **2**, **3** e **4** del tastierino **7** allo stesso modo.

Dopo aver selezionato il quarto numero, premete a lungo il tasto **6** del tastierino **7**.

Al termine dell'introduzione del codice, lo sblocco è immediato.

Errore d'introduzione del codice

In caso di errore nell'inserimento del codice, viene visualizzato il messaggio «CODE ERROR...WAIT».

Dopo un'attesa di 60 secondi, ricomporre il codice.

Il tempo d'attesa è doppio ad ogni nuovo errore.

ANOMALIE DI FUNZIONAMENTO (1/3)

| Descrizione | Cause possibili | Soluzioni |
|---|--|---|
| Non si sentono suoni. | Il volume è al minimo o su pausa. | Aumentate il volume o disattivate la pausa. |
| Il sistema audio non funziona e il display non si accende. | Il sistema audio non è sotto tensione. | Mettete il sistema audio sotto tensione. |
| | Il fusibile del sistema audio è bruciato. | Sostituite il fusibile (vedere «fusibili» nel libretto d'istruzioni del veicolo). |
| Il sistema audio non funziona ma il display si accende. | Il volume è regolato al minimo. | Premete 16 . |
| | Cortocircuito sugli altoparlanti. | Rivolgetevi al Rappresentante del costruttore. |
| L'altoparlante sinistro o destro non emette alcun suono, sia che si tratti dell'autoradio che di un CD. | La regolazione del bilanciamento del suono (regolazione sinistra/destra) non è corretta. | Regolate correttamente il bilanciamento del suono. |
| | Altoparlante scollegato. | Rivolgetevi al Rappresentante del costruttore. |
| Cattiva ricezione della radio o assenza di ricezione. | Il veicolo è troppo distante dall'emittente sulla quale l'autoradio è sintonizzata (rumore di fondo e interferenze). | Cercate un'altra emittente il cui segnale sia meglio captabile localmente o disattivate la funzione «RDS-AF». |
| | La ricezione è disturbata da interferenze del motore. | Rivolgetevi al Rappresentante del costruttore. |
| | L'antenna è danneggiata o non è collegata. | Rivolgetevi al Rappresentante del costruttore. |

ANOMALIE DI FUNZIONAMENTO (2/3)

| Descrizione | Cause possibili | Soluzioni |
|--|--|--|
| Il tempo di lettura iniziale di un CD/CD MP3 sembra lungo. | CD sporco. | Estraete e pulite il CD. |
| | CD MP3. | Attendete: la lettura di questi CD MP3 richiede più tempo. |
| Compare «ERRORE CD» oppure il CD/CD MP3 viene espulso dal sistema audio. | CD non inserito correttamente/sporco/danneggiato/non compatibile. | Estraete il CD/CD MP3. Inserite correttamente un CD/CD MP3 pulito/in buone condizioni/compatibile. |
| Alcuni file del CD MP3 non si leggono. | Su uno stesso CD sono stati registrati file audio e non audio. | Registrate su CD diversi i file audio e non audio. |
| Il sistema audio non riesce a leggere il CD MP3. | Il CD è stato inciso ad una velocità inferiore a 8x o ad una velocità superiore a 16x. | Incidete il vostro CD alla velocità di 8x. |
| | Il CD è stato masterizzato in modalità multisessione. | Incidete il vostro CD in modalità Disc at Once oppure incidete il vostro CD in modalità Track At Once e finalizzate il disco dopo l'ultima sessione. |
| La lettura del CD MP3 è di scarsa qualità | Il CD è nero o ha assunto un colore avente una capacità riflettente inferiore che peggiora la qualità della lettura. | Copiate il vostro CD su un CD bianco o di colore chiaro. |

ANOMALIE DI FUNZIONAMENTO (3/3)

| Descrizione | Cause possibili | Soluzioni |
|---|---|---|
| Il telefono non si connette al sistema. | <ul style="list-style-type: none">- Il telefono è spento.- La batteria del telefono è scarica.- Il telefono non è stato associato al sistema di telefonia vivavoce.- Il Bluetooth® del telefono e quello del sistema non sono attivati.- Il telefono non è configurato per accettare la richiesta di connessione del sistema. | <ul style="list-style-type: none">- Accendete il telefono.- Ricaricate la batteria del telefono.- Associate il telefono al sistema di telefonia vivavoce.- Attivate il Bluetooth® del vostro telefono e del sistema.- Configurate il telefono per accettare la richiesta di connessione del sistema. |
| Il lettore audio Bluetooth® non si connette al sistema. | <ul style="list-style-type: none">- Il lettore è spento.- La batteria del lettore è scarica.- Il lettore non è associato al sistema audio.- Il Bluetooth® del lettore e quello del sistema non sono attivati.- Il lettore non è configurato per accettare la richiesta di connessione del sistema.- La musica non è avviata dal lettore. | <ul style="list-style-type: none">- Accendete il lettore.- Ricaricate la batteria del lettore.- Accoppiate il lettore al sistema audio.- Attivate il Bluetooth® del lettore e del sistema audio.- Configurate il lettore per accettare la richiesta di connessione del sistema.- In base al grado di compatibilità del vostro telefono, può essere necessario avviare la musica dal lettore. |
| La visualizzazione del messaggio «Batteria scarica». | L'utilizzo prolungato del sistema di telefonia vivavoce scarica più rapidamente la batteria del telefono. | Ricaricate la batteria del telefono. |

INDICE ALFABETICO (1/2)

A

| | |
|--|-------------|
| accensione | I.9 |
| anomalie di funzionamento..... | I.25 → I.27 |
| arresto | I.9 |
| associare un telefono | I.17 – I.18 |
| autoradio | |
| memorizzazione automatica delle stazioni | I.10 |
| modalità automatica..... | I.10 |
| modalità manuale | I.10 |
| preselezione di stazioni | I.10 |
| scegliere una stazione..... | I.10 |

B

| | |
|----------------------|-----------|
| bande FM/LW/MW | I.7 – I.8 |
| Bluetooth®..... | I.7 – I.8 |

C

| | |
|--|-----------|
| CD text..... | I.13 |
| CD/CD MP3 | |
| ascoltare | I.12 |
| caratteristiche dei CD MP3 / WMA | I.12 |
| espellere | I.13 |
| inserire | I.12 |
| lettura random..... | I.13 |
| lettura rapida..... | I.12 |
| chiamare..... | I.21 |
| codice di sicurezza | I.24 |
| collegare un telefono | I.19 |
| comandi | I.3 → I.6 |
| connessione | |
| fallimento | I.20 |
| connessione Bluetooth | I.15 |

D

| | |
|-------------------------------|------|
| dialogo..... | I.22 |
| disassociare un telefono..... | I.18 |

G

| | |
|-----------------|------|
| gamma onde..... | I.10 |
|-----------------|------|

I

| | |
|-------------------------------|------|
| ID3 tag | I.13 |
| impostazioni predefinite..... | I.24 |
| interruzione del suono | I.9 |

K

| | |
|------------------------------------|-----|
| kit telefono vivavoce filare | I.8 |
|------------------------------------|-----|

L

| | |
|-------------------------------|------|
| lettore audio Bluetooth®..... | I.15 |
| lingue | I.23 |

M

| | |
|---|------|
| mantenimento delle frequenze AF-RDS | I.11 |
| marcia..... | I.9 |

P

| | |
|------------------------|-----------|
| pausa..... | I.13 |
| precauzioni d'uso..... | I.2 |
| presa Jack | I.15 |
| presa USB | I.14 |
| pulsanti | I.3 → I.6 |

R

| | |
|-----------------------------|------|
| radio text..... | I.23 |
| RDS..... | I.7 |
| registro chiamate | I.21 |
| regolazioni | |
| audio | I.23 |
| ricevere una chiamata | I.21 |
| rubrica telefono..... | I.21 |

S

| | |
|----------------------------------|-----|
| sceita della sorgente audio..... | I.9 |
|----------------------------------|-----|

INDICE ALFABETICO (2/2)

| | |
|--|------|
| scolligare un telefono | I.20 |
| sistema telefonia vivavoce filare..... | I.21 |
| sorgente ausiliaria | I.14 |

V

| | |
|----------------------|------|
| volume | I.9 |
| volume dialogo | I.22 |

W

| | |
|----------|------|
| WMA..... | I.12 |
|----------|------|



| | |
|---|-------|
| Voorzorgsmaatregelen voor het gebruik | NL.2 |
| Uitleg van de knoppen. | NL.3 |
| algemene beschrijving. | NL.7 |
| Werkzaamheden | NL.9 |
| De radio beluisteren | NL.10 |
| cd / mp3-cd beluisteren | NL.12 |
| Aux-audiobronnen | NL.14 |
| Een telefoon koppelen/ontkoppelen | NL.17 |
| Een telefoon aanschakelen/afschakelen. | NL.19 |
| Bellen en gebeld worden. | NL.21 |
| Instellingen systeem | NL.23 |
| storingen | NL.25 |

Vertaald uit het Frans. Gehele of gedeeltelijke nadruk of vertaling is verboden zonder schriftelijke toestemming van de autofabrikant.

VOORZORGSMAATREGELEN VOOR HET GEBRUIK

U moet onderstaande voorzorgen opvolgen tijdens het gebruik van het systeem om redenen van veiligheid of van de risico's van materiële schade. Houd u altijd aan de wettelijke voorschriften van het land waar u reist.



Voorzorgen betreffende het gebruik van het audiosysteem

- Gebruik de schakelaars (in het front of aan het stuurwiel) en raadpleeg de informatie op het scherm als de verkeerssituatie het toelaat.
- Regel het geluidsvolume niet te hard, zodat u de omgevingsgeluiden nog kunt horen.

Materiële voorzorgen

- Demonteer of wijzig het systeem niet om risico op beschadiging van het materiaal of brandwonden te voorkomen.
- Bij een storing en voor alle demontagewerkzaamheden moet u altijd een vertegenwoordiger van de fabrikant raadplegen.
- Steek geen vreemde voorwerpen, of een beschadigde of vuile CD/CD MP3 in de speler.
- Gebruik alleen een ronde CD/CD MP3 met een diameter van 12 cm.
- Houd de cd vast aan de buitenrand en de binnenrand zonder het niet-bedrukte deel van de CD/CD MP3 aan te raken.
- Plak geen papier op de CD/CD MP3.
- Haal de CD/CD MP3 na langdurig gebruik voorzichtig uit de speler omdat de cd warm kan zijn.
- Stel de CD/CD MP3 nooit bloot aan warmte of aan directe zonnestraling.

Voorzorgen betreffende de telefoon

- Het gebruik van de telefoon in de auto is aan wettelijke bepalingen gebonden. Het gebruik van handsfree telefoonsystemen is niet onder alle omstandigheden toegestaan: de bestuurder moet altijd meester over de auto blijven;
- Bellen tijdens het rijden leidt de aandacht af en is een belangrijke risicofactor gedurende alle fasen van het bellen (nummer samenstellen, gesprek voeren, zoeken in het telefoonboek, enz.).

Onderhoud van het frontpaneel

- Gebruik een schone doek en indien nodig een beetje zeepsop. Veeg af met een zachte lichtjes bevochtigde doek en droog daarna met een zachte droge doek.
- Druk niet op het display aan de voorkant, gebruik ook geen producten op alcoholbasis.

Dit boekje is tot stand gekomen aan de hand van de gegevens die op het moment van samenstelling van dit boekje bekend waren. Het boekje omvat alle bestaande functies voor de beschreven modellen. De aanwezigheid ervan hangt af van het model van de uitrusting, van de gekozen opties en van het land van aflevering. Ook kunnen functies die in de loop van het jaar verschijnen reeds in dit document beschreven staan. Daar waar er in het instructieboekje sprake is van de dealer van de fabrikant, wordt de fabrikant van de bedoeld.

UITLEG VAN DE KNOPPEN (1/4)

Front van het systeem

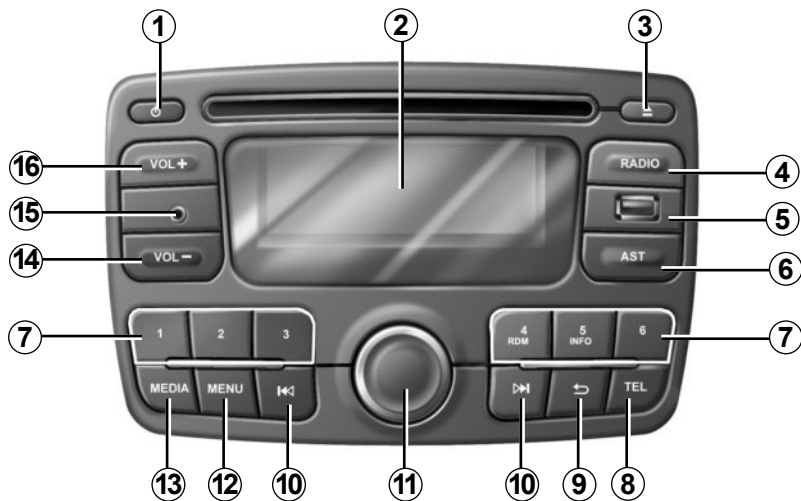

Bediening bij het stuurwiel

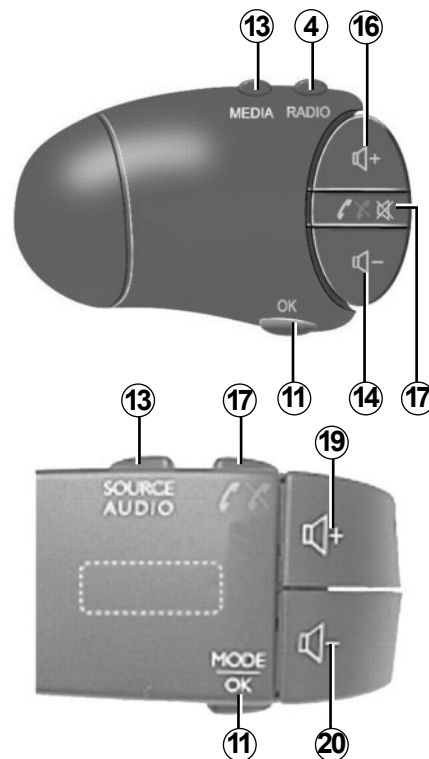

Het front van het systeem kan variëren.

UITLEG VAN DE KNOPPEN (2/4)

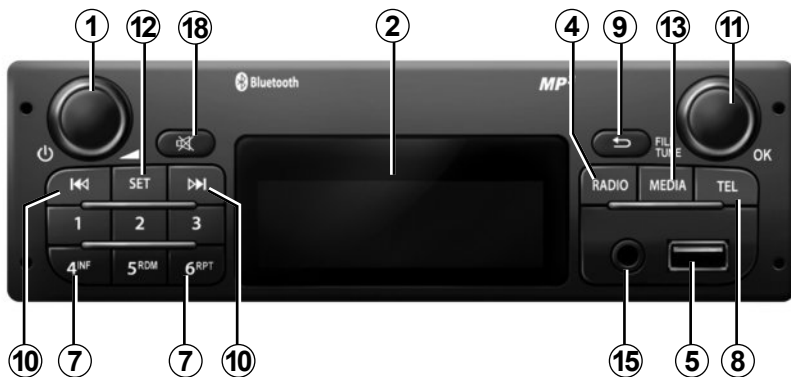
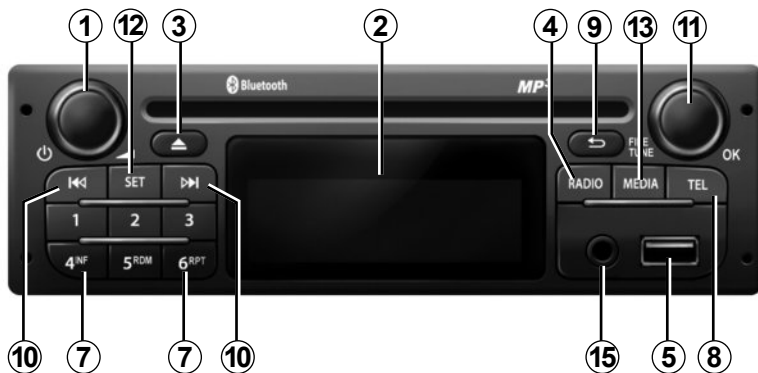

UITLEG VAN DE KNOPPEN (3/4)

| | Functie AUDIO | Functie TELEFOON |
|----|---|-------------------------------|
| 1 | Korte druk: aan/uit. Draaien: volume | |
| 2 | Informatiedisplay. | |
| 3 | Een CD/CD MP3 uitwerpen (front met CD-speler); | |
| 4 | Kiezen van de radiobron en golfbereik. De golfbereiken zijn FM1, FM2, AM, FM, AST. | |
| 5 | Aansluiting USB voor iPod® of aux-audiobronnen. | |
| 6 | Opslaan van de 6 radiostations met de krachtigste frequenties. | |
| 7 | Korte druk: oproepen van een vooraf opgeslagen station. Lange druk: opslaan van een radiostation. | |
| 8 | | Toegang tot het telefoonmenu. |
| 9 | Terug gaan naar het vorige scherm/niveau tijdens het selecteren van een track, menu, enz.... | |
| 10 | Korte druk: veranderen van track (CD/CD MP3, bepaalde audiospelers) of automatisch van radiostation veranderen. Ingedrukt houden: snel vooruit/achteruit op een track CD/CD MP3 van sommige audiospelers of radiostations laten voorbijkomen tot de knop wordt losgelaten. | |

UITLEG VAN DE KNOPPEN (4/4)

| | Functie AUDIO | Functie TELEFOON |
|---------------|--|---|
| 11 | <p>Korte druk: een actie bevestigen Draaien:</p> <ul style="list-style-type: none"> – verticaal verplaatsen in de weergaven; – selecteren van de gewenste optie; – verhogen van de frequenties per stap van 0,5 Hz. | |
| 12 | <ul style="list-style-type: none"> – Naar het menu met persoonlijke instellingen gaan. – Naar het AST-menu gaan. | |
| 13 | Selecteer het gewenste medium (indien verbonden): CD/CD MP3 → iPod® → USB → AUX → Bluetooth®. | |
| 14, 20 | Het volume van de actuele bron verlagen. | |
| 15 | Aux-ingang | |
| 16, 19 | Het volume van de actuele bron verhogen. | |
| 17 | <ul style="list-style-type: none"> – Zet het geluid uit van de radio waar naar geluisterd wordt; – Zet het geluid uit en stop het afspelen van de CD/CD MP3, USB, iPod®, Bluetooth® audiospeler. | <ul style="list-style-type: none"> – Telefoon opnemen/opvangen (korte druk) – Een gesprek weigeren (lange druk) |
| 18 | De «Mute»-functie activeren (front zonder CD-speler). | |
| 19+20 | Activeer de «Mute»-functie. | |

ALGEMENE BESCHRIJVING (1/2)

Inleiding

Het audiosysteem verzorgt de volgende functies:

- radio RDS;
- CD/CD MP3-speler;
- beheer van hulp audiobronnen;
- Bluetooth® handsfree telefoonsysteem.

Radio en CD/CD MP3 functies

Met de autoradio kan naar de radiostations geluisterd worden en kunnen CD's met audio, MP3-, WMA-, AAC- en WAV-bestanden afgespeeld worden.

De radiostations zijn gerangschikt per golfbereik: FM (frequentiemodulatie) en AM (amplitudemodulatie).

Het RDS-systeem kan de naam van sommige stations weergeven en de soorten programma of informatieboodschappen die worden uitgezonden door FM-radiostations, laten horen:

- informatie over de algemene staat van het wegverkeer (TA);
- noodberichten (PTY31);
- regionale berichten (REG).

Functie aux audio

U kunt uw audiospeler rechtstreeks beluisteren op de luidsprekers van uw auto. Er zijn verschillende mogelijkheden om uw draagbare audiobron aan te sluiten, afhankelijk van het type toestel dat u bezit, en afhankelijk van de auto :

- USB-aansluiting;
- Jack-aansluiting;
- Bluetooth® verbinding.

Raadpleeg de dealer van de fabrikant voor meer bijzonderheden over de lijst met compatibele apparaten.

ALGEMENE BESCHRIJVING (2/2)

Functie handsfree telefoon

Het handsfree telefoonsysteem Bluetooth® verzorgt de volgende functies zonder dat u daarbij de telefoon met de hand hoeft te bedienen:

- Koppelen tot 5 telefoons;
- gesprek kiezen/ontvangen/afwijzen;
- doorsluizen van de lijst met contactpersonen uit het telefoonboek van de telefoon en de SIM-kaart (naargelang de telefoon);
- raadplegen van de lijst van ontvangen oproepen via het systeem;
- bellen naar voicemail.

Compatibiliteit van de telefoons

Sommige telefoons zijn niet compatibel met het handsfree systeem, waardoor niet alle aangeboden functies gebruikt kunnen worden of niet een optimale geluidskwaliteit geboden kan worden.

Voor meer details over de lijst met compatibele telefoons, kunt u contact opnemen met de vertegenwoordiger van de constructeur of de website van de constructeur raadplegen als hij die heeft.



Uw handsfree telefoonsysteem heeft uitsluitend ten doel de communicatie te vergemakkelijken en de risicofactoren te beperken, maar kan ze nooit helemaal uitbannen. Houd u altijd aan de wettelijke voorschriften van het land waar u reist.

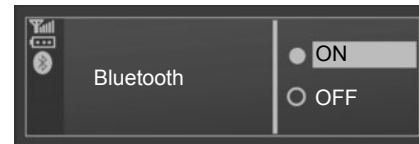

Functie Bluetooth®

Deze functie zorgt ervoor dat het audiosysteem uw audiospeler of mobiele telefoon herkend en kan gebruiken via de Bluetooth® koppeling.

U kunt de Bluetooth®-functie activeren/deactiveren via het menu "Bluetooth":

- ga met een druk op **8** naar het menu van de instellingen;
- selecteer "Bluetooth" door **11** te draaien en daarna in te drukken;
- selecteer ON/OFF.

AANZETTEN

Aan en uit

Druk kort op **1** om uw audiosysteem aan te zetten.

U kunt het audiosysteem gebruiken zonder de auto te starten. Het werkt gedurende 10 minuten. Druk op **1** om het nog een 10 minuten langer te laten werken.

Zet het audiosysteem uit met een korte druk op **1**.

Kiezen van de bron

De verschillende bronnen komen voorbij door achter elkaar op **13** te drukken. De bronnen komen voorbij in de volgende volgorde: CD/CD MP3 → iPod → USB → AUX → Bluetooth®.

NB: druk op **8** om het telefoonmenu weer te geven.

Als u een CD/CD MP3 invoert terwijl de radio aanstaat, verandert de bron automatisch en het afspelen van de CD start.

U kunt ook de radio kiezen door op de toets **4** te drukken. Door achter elkaar te drukken op **4** komen de golfbereiken in de volgende volgorde voorbij: FM1 → FM2 → AM → FM1 enz.

Geluidsvolume

Pas het geluidsvolume aan door op **14** of **16** te drukken.

Het display toont "VOLUME" gevolgd door de ingestelde waarde (van 00 tot 31).

Geluidsonderbreking

Druk kort op **17**. De boodschap "MUTE" wordt op het scherm weergegeven.

Druk opnieuw kort op **17** om weer te luisteren naar de gekozen bron.

U kunt ook het onderbreken van het geluid uitschakelen door op **14** of **16** te drukken.

DE RADIO BELUISTEREN (1/2)

Een golfbereik kiezen

Door achtereenvolgens op **4** te drukken kiest u het gewenste golfbereik: FM1, FM2, AM, FM1...

Een radiostation kiezen

Er zijn verschillende manieren om een radiostation te selecteren.

Automatisch zoeken

Met deze werking kunt u de beschikbare stations automatisch laten zoeken.

Om naar de stations te gaan, drukt u lang op **10**.

Om het zoeken naar de stations te onderbreken, drukt u kort op **4**, **10** of op een van de toetsen van het toetsenbord **7**.

Handmatig zoeken

Met deze werking kunt u handmatig stations zoeken door het afzoeken van het gekozen golfbereik. Om naar de stations te gaan, drukt u lang op **10**.

U kunt **10** loslaten om het zoeken te verfijnen. Draai **11**, de frequentie gaat 0,5 Hz omhoog of omlaag (afhankelijk van de draairichting).

In het geheugen zetten van de stations

In deze werkingsmodus kunt u naar wens de stations beluisteren die u in het geheugen hebt gezet.

Selecteer een golfbereik en selecteer daarna een radiostation met de hiervoor beschreven werkwijzen.

Zet een station in het geheugen door te drukken op één van de toetsen van het toetsenbord **7** tot u een piep hoort ter bevestiging dat het station in het geheugen staat.

Per golfbereik kunt u **6** stations opslaan.

Roep de opgeslagen radiostations op door op een van de toetsen van het toetsenbord **7** te drukken.

DE RADIO BELUISTEREN (2/2)

AST (Autostore) functie

Met de AST-functie kunt u de zes stations opslaan met de krachtigste frequenties in het gebied waarin u zich bevindt.

Druk terwijl u naar de radio luistert kort op **6** om de AST-modus te activeren. De radio keert terug naar het laatst beluisterde AST-station. Druk lang op **6**. De frequenties worden automatisch gescand.

Druk terwijl u naar de radio luistert op **12** en selecteer "Radio Autostore". Druk op de knop **11** om de AST-modus in te schakelen. De frequenties worden automatisch gescand.

Om van de ene naar de andere opgeslagen frequentie te gaan, drukt u op een van de toetsen van het toetsenbord **7**. De krachtigste frequentie wordt als P1 opgeslagen.

NB: er kunnen toetsen zijn die geen radiostation hebben als bij "Radio Autostore" minder dan 6 stations gevonden zijn.

Handmatig zoeken

In de AST, -modus kunt u handmatig de frequenties wijzigen die door uw systeem zijn gedetecteerd.

Druk op een van de toetsen **10** om de frequentie af te stellen en druk daarna lang op een van de toetsen van het toetsenbord **7** om de gekozen frequentie op te slaan.

Opmerking: voor de bandbreedtes FM1, FM2, AM en AST kunt u in totaal 24 stations opslaan.

Volgen van de AF-RDS frequenties

De frequentie van een FM-station verandert per geografische zone. Sommige stations gebruiken het RDS-systeem met frequentievolging. Het radiosysteem kan het veranderen van de frequentie van deze stations volgen.

NB: als het radiostation geen RDS uitzendt, knippert de tekst AF op het display.

Door slechte ontvangsomstandigheden kan de frequentie onverwacht veranderen. Schakel dan het automatisch veranderen van de frequentie uit.

Om de functies AF, PTY31, REG, TA te activeren/deactiveren, opent u het menu RDS door kort te drukken op **12**. Selecteer het item "REG-AF" en druk vervolgens op **11**.

EEN CD, CD MP3 BELUISTEREN (1/2)

Kenmerken van de gelezen formaten

Alleen bestanden met extensie MP3/WMA/AAC/WAV worden afgespeeld.

Als een CD tegelijk normale audio CD en gecomprimeerde audiobestanden bevat, wordt geen rekening gehouden met de gecomprimeerde audiobestanden.

N.B.: bepaalde beschermde bestanden (auteursrechten) kunnen niet afgespeeld worden.

Het audiosysteem ondersteunt maximaal 10.000 bestanden.

NB: de bestandsnaam mag niet langer zijn dan 128 tekens. voor een betere leesbaarheid van de namen van de mappen en van de bestanden, adviseren wij geen namen te gebruiken van meer dan 64 tekens, en geen speciale tekens te gebruiken.

Onderhoud van de CD/CD MP3

Om de afspreekwaliteit te behouden mag u een CD/CD MP3 nooit blootstellen aan warmte of aan direct zonlicht.

Voor het reinigen van een CD/CD MP3 gebruikt u een zachte doek en wrijft u vanuit het midden naar de rand van de CD.

Houd u altijd aan de voorschriften van de fabrikant van de cd met betrekking tot het onderhoud en het bewaren van de CD.

N.B.: CD's met krassen of vuile cd's kunnen niet afgespeeld worden.

Invoeren van een CD/CD MP3

Raadpleeg het hoofdstuk "Voorzorgsmaatregelen voor het gebruik".

Controleer of er geen CD in de speler zit, en voer dan de CD in met de bedrukte kant naar boven.

CD/CD MP3 beluisteren

Wanneer een CD/CD MP3 wordt ingevoerd (met de bedrukte kant naar boven), schakelt het audiosysteem automatisch over naar de CD/CD MP3 en begint het afspelen van de eerste track.

Als het audiosysteem uit is, gaat door het invoeren van een CD/CD MP3 het audiosysteem weer aan en begint het afspelen van de CD/CD MP3. Als het contact niet aan is, gaat het audiosysteem niet aan.

Als u naar de radio luistert en er een CD/CD MP3 in de speler zit, kunt u de CD/CD MP3 beluisteren door op **13** te drukken. Het afspelen begint zodra het audiosysteem overgegaan is op de CD/CD MP3 bron.

Een track zoeken

Druk kort op **10** om van een track naar een ander te gaan.

Versneld afspelen

Houd **10** ingedrukt voor het versneld verder of terug afspelen.

Het afspelen wordt hervat zodra u de toets loslaat.

EEN CD, CD MP3 BELUISTEREN (2/2)

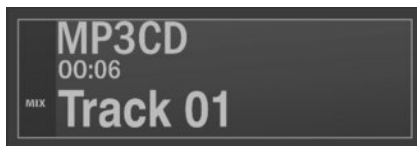

In willekeurige volgorde afspelen (Mix)

Nadat u een CD/CD MP3 hebt ingevoerd, houdt u toets 4 of 5 van het toetsenbord ingedrukt **7** om het willekeurig afspelen van alle tracks van de CD/CD MP3 in te schakelen.

Het controlelampje MIX licht op het display op. Een track wordt direct op willekeurige wijze gekozen. De overgang van de ene track naar een andere gebeurt willekeurig. Druk nogmaals op toets 4 om het in willekeurige volgorde afspelen uit te schakelen, het controlelampje MIX gaat uit.

Het uitzetten van het audiosysteem en het wijzigen van de bron schakelen het willekeurig afspelen niet uit.

Door het uitwerpen van de CD/CD MP3 daarentegen wordt het willekeurig afspelen wel uitgeschakeld.

NB: bij een CD MP3 gebeurt het in willekeurige volgorde afspelen binnen de map die wordt afgespeeld. Wissel van map om het willekeurig afspelen van deze laatste te starten.

Pauze

Druk op **17** om tijdelijk het geluidsvolume uit te schakelen.

Deze functie wordt automatisch gedeactiveerd bij het veranderen van het volume, het veranderen van de bron, of bij het ontvangen van automatische informatie.

Tekstinformatie weergeven (indien beschikbaar) (CD-Text of ID3 tag)

Druk kort op toets 4 of 5 van het toetsenbord **7** om ID3 tag-informatie weer te geven (naam van de artiest, van het album of van het nummer). Om alle ID3 tag-informatie op dezelfde pagina weer te geven, drukt u lang op toets 4 of 5 van het toetsenbord **7**. Om de functie uit te schakelen, drukt u opnieuw op **9**.

NB: na enkele secondes en zonder enige actie van uw kant, wordt het vorige scherm automatisch weergegeven.

Uitwerpen van een CD/CD MP3

Werp een CD/CD MP3 van de frontspeler uit door te drukken op **3**.

N.B.: een uitgeworpen CD die niet binnen 20 secondes verwijderd wordt, wordt automatisch weer in de speler ingevoerd.

AUX-AUDIOBRONNEN (1/3)

Uw audiosysteem heeft een hulpingang (aux) voor het aansluiten van een externe audiobron (usb-stick, mp3-speler, Ipod, Bluetooth audiospeler, enz.).

U heeft verschillende mogelijkheden om uw audiospeler aan te sluiten:

- USB aansluiting;
- Jack aansluiting;
- Bluetooth® verbinding.

NB: de formaten van de aux-audiobronnen kunnen MP3, WMA en AAC zijn.

Opmerking: de gebruikte USB stick moet geformatteerd zijn in FAT32 formaat en moet een maximale capaciteit hebben van 32Gb.

Aux-ingang: USB-aansluiting

Aansluiting

Sluit de aansluiting van de iPod® of de USB-stick aan op de aansluiting van de USB-ingang.

Als het apparaat aangesloten is op de USB-poort, wordt automatisch de afgespeelde track getoond.

NB: als dit de eerste aansluiting op het systeem is, begint het afspelen van de audiobestanden met de eerste track van de eerste map van de bron. Anders begint het afspelen vanaf de laatst afgespeelde track (als u hetzelfde apparaat twee keer achter elkaar aansluit).

NB: als uw digitale audiospeler aangesloten is, kunt u deze niet langer rechtstreeks bedienen. U moet de toetsen van het front van het audiosysteem gebruiken.

Gebruik

– iPod®:

Na uw iPod® te hebben aangesloten, zijn de menu's toegankelijk vanaf uw audiosysteem.

Het systeem bewaart dezelfde afspeellijsten als die van uw iPod®.

– USB-stick:

Het afspelen van het eerste audiobestand van de eerste map van uw USB-stick start automatisch.

Als u in de structuur van het menu bent, kunt u de track of map veranderen door de kartelknop **11** te draaien en er op te drukken. Als u niet in de structuur bent, heeft het draaien van de kartelknop geen effect.

NB: om het menu van uw apparaat (iPod® of USB-stick) te openen tijdens het afspelen van een audiotrack, drukt u op **9** of **11**.

NB: het willekeurig afspelen op een usb-stick werkt net als voor een CD MP3. Raadpleeg hoofdstuk "Een CD/CD MP3 beluisteren" paragraaf "Willekeurig afspelen (Mix)".

AUX-AUDIOBRONNEN (2/3)

Bluetooth® audio afspelen

Voordat u uw Bluetooth® audiospeler kunt gebruiken, moet u deze bij het eerste gebruik koppelen aan de auto.

Door de koppeling kan het audiosysteem een Bluetooth® speler herkennen en onthouden.

NB: als uw digitale Bluetooth® apparaat zowel telefoon en audiospeler is, worden bij het koppelen automatisch beide functies gekoppeld.

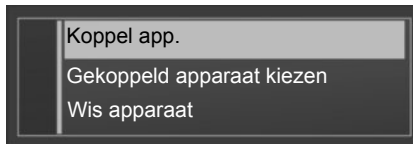

Aansluiting

- Activeer de Bluetooth®-verbinding van de audiospeler of de telefoon (raadpleeg de gebruiksaanwijzing van uw audiospeler of telefoon);
- Schakel de Bluetooth® van uw audiosysteem in door te drukken op **8**. Een boodschap op het scherm geeft aan dat de Bluetooth®-functie ingeschakeld is;
- Er verschijnt een viercijferige code op het scherm van uw audiosysteem;
- selecteer "My Radio" op uw audiospeler (of telefoon).

- Toets de viercijferige code op het audiosysteem in via het toetsenbord van uw audiospeler (of telefoon);
- Een boodschap op het scherm van het audiosysteem bevestigt dat uw apparaat gekoppeld is;
- Selecteer de Bluetooth®-audiobron door op **13** te drukken of draai en druk op **11** om te bevestigen.

NB: als de verbinding met de AUX-bron wordt verbroken, keert het systeem terug naar het vorige menu.

Afhankelijk van het merk en het model van uw toestel, kan de Bluetooth®-functie gedeeltelijk of helemaal onverenigbaar zijn met het audiosysteem van uw auto. Raadpleeg een merkdealer.

AUX-AUDIOBRONNEN (3/3)

Gebruik

Uw audiospeler moet zijn verbonden met het systeem om alle functies te kunnen gebruiken.

NB: een audiospeler die niet eerst gekoppeld is aan het systeem kan hiermee geen verbinding maken.

Als de digitale Bluetooth® audiospeler verbonden is, kunt u deze bedienen vanaf het audiosysteem.

Druk op **11** om het afspelen van de audio-track te pauzeren (met een nieuwe druk start het afspelen opnieuw).

Druk, afhankelijk van het apparaat, op **10** om naar de vorige of volgende stukken van de audiospeler te gaan.

NB: hoeveel functies toegankelijk zijn verschilt naargelang het type audiospeler en de compatibiliteit ervan met het audiosysteem.

NB: raadpleeg de gebruiksaanwijzing van uw apparaat voor meer bijzonderheden over de verbingsprocedure.

Aux-ingang: Jack-aansluiting

Aansluiting

Sluit de Jack aansluiting van de aux-ingang **15** met behulp van een specifieke kabel (niet meegeleverd) aan op de hoofdtelefoonuitgang van de audiospeler (meestal een 3,5 mm plug).

NB: u kunt een track niet rechtstreeks via uw audiosysteem selecteren. Om een track te selecteren moet u rechtstreeks de audiospeler bedienen, bij stilstaande auto.

Gebruik

Alleen de tekst AUX wordt op het scherm van het systeem weergegeven. Geen enkele indicatie over de naam van de artiest of de track is zichtbaar.



Bedien het draagbare audio-apparaat alleen als de verkeersomstandigheden dat toelaten.

Berg de audiospeler op tijdens het rijden (risico van vallen bij krachtig remmen of bij een botsing).

EEN TELEFOON KOPPELEN, ONTKOPPELEN (1/2)

Een telefoon koppelen

Bij het eerste gebruik van uw handsfree telefoonsysteem moet u uw Bluetooth®-telefoon koppelen aan uw auto.

Door de koppeling kan het handsfree telefoonsysteem een telefoon herkennen en onthouden.

U kunt tot vijf toestellen koppelen, maar er kan maar één tegelijk verbonden zijn met het handsfree telefoonsysteem.

U kunt de koppeling uitvoeren via het audiosysteem of via uw telefoon.

Uw audiosysteem en uw telefoon moeten zijn ingeschakeld.

NB: als een telefoon al verbonden is, wordt de bestaande verbinding automatisch verbroken bij het maken van een nieuwe koppeling.

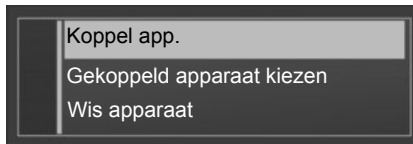

Een Bluetooth®-telefoon koppelen via het audiosysteem

- Activeer de Bluetooth® van uw telefoon (raadpleeg de handleiding van uw telefoon);
- open het menu “Telefoon” door te drukken op de knop **8** op het audiosysteem;
- Selecteer “Koppel app.” door te draaien aan en te drukken op **11** op uw audiosysteem;
- Het scherm “Klaar te koppelen” verschijnt op het audiosysteem.

- Start op de telefoon het zoeken naar Bluetooth®-apparaten in de omgeving.
- selecteer op de telefoon “My_Radio” (de naam van het audiosysteem) in de lijst.
- Toets op het toetsenbord van uw telefoon de koppelingscode in die op het scherm van het audiosysteem staat.

Raadpleeg het instructieboekje van de telefoon voor meer informatie.

Als het koppelen is gelukt:

- geeft een bericht de naam van de nieuw gekoppelde telefoon aan;
- de telefoon wordt automatisch verbonden met de auto.

Als het koppelen mislukt, wordt het telefoonmenu weer geopend op het scherm.

Als de lijst met gekoppelde telefoons vol is, moet vóór het koppelen van een nieuwe telefoon eerst een bestaande telefoon ontkoppeld worden.

EEN TELEFOON KOPPELEN, ONTKOPPELEN (2/2)

Een telefoon ontkoppelen

Bij het ontkoppelen wordt de telefoon verwijderd uit het geheugen van het handsfree telefoonsysteem

Open het instellingenmenu door op het audiosysteem te drukken op **8** en selecteer daarna het menu "Wis apparaat". Selecteer in de lijst de telefoon die u wilt ontkoppelen, druk op **11** en selecteer daarna "JA".



Uw handsfree telefoonsysteem heeft uitsluitend ten doel de communicatie te vergemakkelijken en de risicofactors te beperken, maar kan ze nooit helemaal uitbannen. Houd u altijd aan de wettelijke voorschriften van het land waar u reist.

EEN TELEFOON VERBINDEN/VERBINDING VERBREKEN (1/2)

Verbinden van een gekoppelde telefoon

Uw telefoon moet verbonden zijn met het handsfree telefoonsysteem om toegang te kunnen hebben tot alle functies.

Een telefoon die niet eerst gekoppeld is aan het handsfree telefoonsysteem kan hiermee geen verbinding maken.

Raadpleeg de paragraaf “Een telefoon koppelen” van het hoofdstuk “Een telefoon koppelen/ontkoppelen”.

NB: de Bluetooth® verbinding van uw telefoon moet ingeschakeld zijn.

Automatische verbinding

Zodra het contact van de auto is ingeschakeld, zoekt het handsfree telefoonsysteem naar gekoppelde telefoons in de omgeving.

NB: de laatst verbonden telefoon heeft voorrang.

Het zoeken gaat door totdat een gekoppelde telefoon gevonden is (dit zoeken kan tot 5 minuten duren).

N.B.:

- met contact aan, kunt u gebruik maken van een automatische verbinding van uw telefoon. Het kan nodig zijn de automatische Bluetooth® verbindingfunctie van uw telefoon met het handsfreesysteem te activeren. Raadpleeg hiervoor de handleiding van uw telefoon;
- als er bij het verbinding maken twee gekoppelde telefoons aanwezig zijn in de omgeving van het handsfree systeem, heeft de laatst verbonden telefoon voorrang, zelfs als deze zich buiten de auto binnen het bereik van het handsfree systeem bevindt.

NB: als u op het moment van het verbinden met uw handsfree telefoonsysteem een telefoongesprek voert, dan wordt de telefoon automatisch verbonden en wordt het gesprek overgeschakeld op de luidsprekers van de auto.



Handmatige verbinding (veranderen van de verbonden telefoon)

Geef het menu van de instellingen weer door op **8** te drukken en selecteer daarna het menu “Gekoppeld apparaat kiezen”. U krijgt de lijst van de gekoppelde telefoons te zien.

Selecteer de telefoon in de lijst en bevestig met een druk op **11**. Een bericht geeft aan dat de telefoon verbonden is.

EEN TELEFOON VERBINDEN/VERBINDING VERBREKEN (2/2)

Verbinding maken mislukt

Als geen verbinding gemaakt wordt, controleer dan of:

- uw telefoon aan staat;
- de accu van uw telefoon niet ontladen is;
- uw telefoon eerder gekoppeld is aan uw handsfree telefoonsysteem;
- de Bluetooth® van uw telefoon en van het systeem geactiveerd zijn;
- de telefoon geconfigureerd is om het verzoek om verbinding te maken met uw systeem te accepteren.

NB: door langdurig gebruik van uw handsfree telefoonsysteem ontladde de accu van uw telefoon snel.

Verbinding met een telefoon verbreken

Geef het menu van de instellingen weer door een druk op **12** of **8** en selecteer daarna het menu "Verbinding Bluetooth".

Selecteer de telefoon waarvan de verbinding verbroken moet worden in de lijst en selecteer daarna "Verb. verbr." door te draaien en **11** in te drukken.

Door het uitschakelen van de telefoon wordt de verbinding met de telefoon ook verbroken.

Een boodschap op het scherm bevestigt het verbreken van de verbinding met de telefoon.

NB: Als op het moment van het verbreken van de verbinding met de telefoon een gesprek wordt gevoerd, schakelt dit automatisch terug naar uw telefoon.

Om de verbinding met uw telefoon te verbreken, kunt u ook:

- de Bluetooth® functie van uw radiosysteem uitzetten;
- de Bluetooth® van uw telefoon uitschakelen;
- de gekoppelde telefoon via het telefoonmenu wissen.

Raadpleeg om de Bluetooth van uw radio uit te zetten de paragraaf "Functie Bluetooth" in het hoofdstuk "Algemene beschrijving".

Raadpleeg voor het ontkoppelen van de Bluetooth® telefoon de paragraaf "Ontkoppelen van een telefoon" in het hoofdstuk "Koppelen, ontkoppelen van een telefoon".

BELLEN, ONTVANGEN VAN EEN TELEFOONGESPREK (1/2)

Een contactpersoon uit een telefoonboek bellen

Tijdens het koppelen van een telefoon, wordt de namenlijst ervan automatisch in het systeem gedownload.

Geef het telefoonmenu weer door op **8** te drukken en selecteer "Telefoonboek" door **11** te draaien. Druk op **11** om de lijst met contactpersonen weer te geven. Selecteer in de lijst de contactpersoon die u wilt bellen, bevestig daarna door op **11** te drukken om te bellen.

NB: om terug te gaan naar het vorige scherm, drukt u op **9**.



Het is raadzaam om de auto te stoppen om een nummer samen te stellen of een contactpersoon te zoeken.

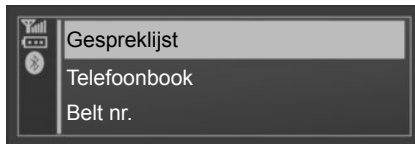

Bellen van een contactpersoon uit de lijst van gevoerde gesprekken

Geef de belgeheugenlijst weer door op **8** te drukken en daarna de rubriek "Gespreklijst" te selecteren.

Selecteer het menu "Gebeld", "AANG. GESPREKKEN" of "GEMISTE GESPR.". De belgeheugenlijst wordt op het scherm weergegeven. Selecteer de contactpersoon die of het nummer dat u wilt bellen en bevestig daarna door op **11** te drukken om te bellen.

Een nummer samenstellen en bellen

Geef het telefoonmenu weer door te drukken op **8** en selecteer daarna de rubriek "Belt nr."

Toets het gewenste nummer in op het numerieke toetsenbord door **11** te draaien en in te drukken, selecteer daarna .

U kunt het laatst gekozen nummer opnieuw bellen door lang op **8** te drukken.

Het systeem kan geen dubbele gesprekken verwerken als uw telefoon is aangesloten. Als u gebeld wordt terwijl u in gesprek bent, wordt dit tweede gesprek automatisch afgewezen.

BELLEN, ONTVANGEN VAN EEN TELEFOONGESPREK (2/2)

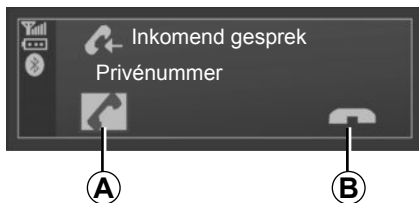

Een oproep ontvangen

Bij het binnenkomen van een oproep, wordt het nummer op het scherm weergegeven (deze functie is afhankelijk van de opties die via uw provider beschikbaar zijn).

Als het nummer van de ontvangen oproep aanwezig is in een van de telefoonboeken, wordt de naam van uw contactpersoon in plaats van het nummer weergegeven.

Als de ontvangen oproep niet zichtbaar gemaakt kan worden, wordt de boodschap "Privénummer" op het scherm weergegeven.



Om een telefoongesprek te accepteren, selecteert u **A** door **11** te draaien en daarna in te drukken. Om een telefoongesprek af te wijzen, draait u **11** en selecteert u daarna **B**.

Tijdens een gesprek

U kunt:

- stel het volume af door **14** en **16** in te drukken;
- beëindig het gesprek door op **8** te drukken.

Door **11** te draaien kunt u:

- ophangen (druk op **C**);
- het gesprek overschakelen van uw audiosysteem naar uw telefoon door **11** te draaien (druk op **D**);
- controleer het toetsenbord van uw telefoon vanaf het audiosysteem (druk op **E**).

NB: druk vanaf de bediening onder het stuurwiel kort op **17** om de telefoon op te nemen. Druk lang op **17** om een telefoongesprek af te wijzen. Druk kort op **17** om het gesprek te beëindigen.

SYSTEEMINSTELLINGEN (1/2)

Weergave van de radioteksten

Geef het menu van radioteksten weer door op **12** te drukken. Selecteer "Radio" en druk vervolgens op **11**.

De weergave van de radioteksten kan maximaal 64 tekens bevatten.

NB: als er geen informatie is, toont het scherm "Geen bericht".

Audio-instellingen

Geef het menu Instellingen weer door op **12** te drukken. Selecteer "parameters" en druk op **11** om het menu Audio-instellingen weer te geven. Selecteer "Audio" om naar de verschillende rubrieken te gaan in de volgende volgorde:

- Lage tonen;
- Hoge tonen;
- Fader (geluidsverdeling achter/voor);
- Balans (geluidsverdeling links/rechts).

U kunt de waarde van elke instelling veranderen door de knop **11** te draaien. Druk op **11** om te bevestigen en terug te gaan naar de vorige selectie.

Het display geeft het type instelling weer (Lage tonen, Hoge tonen, Fader, Balans).

Na enkele secondes van inactiviteit wordt het menu automatisch verlaten. U kunt het menu ook verlaten met een druk op **9**.

Afstellen AUX

Draai in het menu "parameters" aan **11** en selecteer de rubriek "Aux In" om naar de verschillende rubrieken te gaan in de volgende volgorde:

- HI (hoog);
- MID (midden);
- LO (laag).

De waarden voor elke instelling zijn de volgende:

- HI (300 mV);
- MID (600 mV);
- LO (1200 mV).

De taal kiezen

Ga naar de rubriek "Taal" in het menu "parameters" en kies de gewenste taal.

Standaardinstellingen

Geef het menu Instellingen weer door op **12** te drukken. Selecteer "parameters" en druk op **11** om het menu Instellingen weer te geven en selecteer vervolgens "Standaard audio". Op het scherm verschijnt een boodschap met de vraag uw selectie te bevestigen. Nadat u deze rubriek gekozen hebt, gaan alle systeeminstellingen terug naar hun standaardwaarde.

SYSTEEMINSTELLINGEN (2/2)

Telefooninstellingen

Geef het menu van de instellingen weer met een druk op **8**.

Na enkele secondes en zonder enige actie van uw kant, wordt het vorige scherm automatisch weergegeven

U kunt het instelmenu ook verlaten met een druk op **8** of **9**.

Antidiefstalcode

Uw audiosysteem is met een antidiefstalcode beveiligd (geleverd door de dealer van de fabrikant). Hiermee wordt het audiosysteem elektronisch vergrendeld als de voeding onderbroken is (accupool losgemaakt, systeem losgenomen, zekering gesmolten, enz.).

Om het audiosysteem te laten werken, moet u de geheime code van vier cijfers invoeren.

Noteer deze code en bewaar hem op een veilige plaats. Bij verlies ervan moet u contact opnemen met de dealer.

De code invoeren

Druk op **1** om het audiosysteem aan te zetten. De boodschap "CODE", gevolgd door "0000", verschijnt.

Stel de waarde van het eerste knipperende cijfer af, door te drukken op de toets **1** van het toetsenbord **7** tot het gewenste nummer bereikt is. Stel op dezelfde manier de volgende cijfers af op de toetsen **2**, **3** en **4** van het toetsenbord **7**.

Na selectie van het vierde cijfer, drukt u lang op de toets **6** van het toetsenbord **7**.

De code is ingevoerd, de ontgrendeling is onmiddellijk.

Fout bij het invoeren van de code

In geval van een fout bij het invoeren van de code, verschijnt de boodschap "CODE ERROR...WAIT".

Na een wachttijd van 60 secondes kunt u de code opnieuw invoeren.

Na elke nieuwe foute invoer wordt de wachttijd verdubbeld.

STORINGEN (1/3)

| Beschrijving | Mogelijke oorzaken | Oplossingen |
|--|--|--|
| Er is geen enkel geluid hoorbaar. | Het volume staat op minimum of op pauze. | Zet het volume harder of deactiveer de pauze. |
| Het audiosysteem werkt niet en het display licht niet op. | Het audiosysteem staat uit. | Zet het audiosysteem aan. |
| | De zekering van het audiosysteem is doorgebrand. | Vervang de zekering (zie "zekeringen" in het instructieboekje van de auto). |
| Het audiosysteem werkt niet, maar het display licht op. | Het volume is op het minimum ingesteld. | Druk op 16 . |
| | Kortsluiting op de luidsprekers. | Neem contact op met de dealer. |
| De luidspreker links of rechts geeft geen enkel geluid van de radio of CD. | De instelling van de balans (links / rechts) is niet correct. | Stel de balans correct in. |
| | Luidspreker niet aangesloten. | Neem contact op met uw dealer. |
| Slechte of geen radio-ontvangst. | De auto is te ver van de zender waarop de radio is afgestemd (achtergrondruis en storingen). | Zoek een andere zender met een beter signaal of schakel de functie "RDS-AF" uit. |
| | De ontvangst wordt gestoord door signalen van de motor. | Neem contact op met uw dealer. |
| | De antenne is beschadigd of is niet aangesloten. | Neem contact op met uw dealer. |

STORINGEN (2/3)

| Beschrijving | Mogelijke oorzaken | Oplossingen |
|---|---|---|
| Het duurt lang voordat het afspelen van een CD/CD MP3 begint. | CD vies. | Laat de CD uitwerpen en maak hem schoon. |
| | CD MP3 . | Wacht: het doorzoeken van deze CD MP3 duurt langer. |
| "CD-FOUT" verschijnt of de CD/CD MP3 wordt uitgeworpen door het audiosysteem. | CD verkeerd ingevoerd/vuil/beschadigd/niet geschikt. | Werp de CD/CD MP3 uit. Voer correct een schone/goede/geschikte CD/CD MP3 in. |
| Sommige bestanden van de CD MP3 worden niet afgespeeld. | Er staan zowel audio- als niet-audiobestanden op de CD. | Neem audio en niet-audiobestanden op verschillende CD's op. |
| Het audiosysteem kan de CD MP3 niet afspelen. | De CD is gebrand met een snelheid lager dan 8x of hoger dan 16x. | Brand uw cd met de snelheid 8x. |
| | De CD is als multisessie-cd gebrand. | Brand uw CD in Disc at Once modus of brand uw CD in Track At Once modus en finaliseer de disk na de laatste sessie. |
| Het afspelen van de CD MP3 is van slechte kwaliteit | De CD is zwart of gekleurd waardoor deze minder goed reflecteert en de kwaliteit van het afspelen minder wordt. | Kopieer uw CD op een witte CD of een met een lichte kleur. |

STORINGEN (3/3)

| Beschrijving | Mogelijke oorzaken | Oplossingen |
|--|---|---|
| De telefoon kan niet verbonden worden met het systeem. | <ul style="list-style-type: none">- Uw telefoon is uit.- De accu van uw telefoon is leeg.- Uw telefoon is niet van tevoren gekoppeld aan het handsfree telefoonsysteem.- De Bluetooth® van uw telefoon en van het systeem zijn niet geactiveerd.- De telefoon is niet geconfigureerd om het verzoek om verbinding te maken met uw systeem te accepteren. | <ul style="list-style-type: none">- Zet uw telefoon aan.- Laad de accu van uw telefoon op.- Koppel uw telefoon aan het handsfree telefoonsysteem.- Schakel de Bluetooth® van uw telefoon en van het systeem in.- Configureer de telefoon om het verzoek om verbinding te maken met uw systeem te accepteren. |
| De Bluetooth® audiospeler maakt geen verbinding met het systeem. | <ul style="list-style-type: none">- Uw audiospeler is uit.- De accu van uw audiospeler is leeg.- Uw audiospeler is niet van tevoren gekoppeld aan het audiosysteem.- De Bluetooth® van uw audiospeler en van het audiosysteem zijn niet geactiveerd.- De audiospeler is niet geconfigureerd om het verzoek om verbinding te maken met uw systeem te accepteren.- De muziek is niet gestart vanaf uw audiospeler. | <ul style="list-style-type: none">- Zet uw audiospeler aan.- Laad de accu van uw audiospeler op.- Koppel uw audiospeler aan het audiosysteem.- Schakel de Bluetooth® van uw audiospeler en van het audiosysteem in.- Configureer de audiospeler om het verzoek om verbinding te maken met uw systeem te accepteren.- naargelang de mate van compatibiliteit van uw telefoon, kan het nodig zijn de muziek te starten vanaf uw audiospeler. |
| De boodschap "Accu zwak" verschijnt. | Door langdurig gebruik van uw handsfree telefoonsysteem ontladde de accu van uw telefoon snel. | Laad de accu van uw telefoon op. |

ALFABETISCHE INHOUDSOPGAVE (1/2)

A

| | |
|-----------------------|-------|
| aan..... | NL.9 |
| antidiefstalcode..... | NL.24 |

B

| | |
|----------------------------|-------------|
| bandbreedte | NL.10 |
| bellen | NL.21 |
| Bluetooth verbinding..... | NL.15 |
| Bluetooth®..... | NL.7 – NL.8 |
| Bluetooth® mp3-speler..... | NL.15 |

C

| | |
|--|-------------|
| cd / cd mp3 | |
| invoeren | NL.12 |
| luisteren..... | NL.12 |
| technische gegevens van mp3-cd's | NL.12 |
| uitwerpen..... | NL.13 |
| versneld afspelen..... | NL.12 |
| willekeurige afspeelvolgorde | NL.13 |
| CD text..... | NL.13 |
| commando's | NL.3 → NL.6 |
| communicatie | NL.22 |

F

| | |
|---------------------------------|-------------|
| FM / LW / MW banden..... | NL.7 – NL.8 |
| frequentievolgving AF-RDS | NL.11 |

G

| | |
|---------------------------|-------|
| geluidsonderbreking | NL.9 |
| gesprek ontvangen..... | NL.21 |
| gespreksvolume | NL.22 |

H

| | |
|---------------------------------|-------|
| handsfree telefoonset..... | NL.8 |
| handsfree telefoonsysteem | NL.21 |
| hulpbron..... | NL.14 |

I

| | |
|--------------|-------|
| instellingen | |
| audio | NL.23 |

NL.28

K

| | |
|--------------------------|-------------|
| kiezen van de bron | NL.9 |
| knoppen..... | NL.3 → NL.6 |

L

| | |
|--------------|-------|
| ld3 tag..... | NL.13 |
|--------------|-------|

N

| | |
|---------------------------------|-------|
| namenlijst van de telefoon..... | NL.21 |
|---------------------------------|-------|

O

| | |
|-------------------|-------|
| oproep-info | NL.21 |
|-------------------|-------|

P

| | |
|----------------------|-------|
| pauze..... | NL.13 |
| plugaansluiting..... | NL.15 |

R

| | |
|---|-------|
| radio | |
| automatisch in geheugen zetten van de stations..... | NL.10 |
| automatische werking | NL.10 |
| handbediening..... | NL.10 |
| station kiezen | NL.10 |
| voorkeuze van stations | NL.10 |
| radio-text..... | NL.23 |
| RDS | NL.7 |

S

| | |
|----------------------------|---------------|
| standaardinstellingen..... | NL.24 |
| starten..... | NL.9 |
| storingen..... | NL.25 → NL.27 |

T

| | |
|---------------------------|---------------|
| talen..... | NL.23 |
| telefoon aansluiten | NL.19 |
| telefoon koppelen | NL.17 – NL.18 |
| telefoon loskoppelen..... | NL.18 |

U

| | |
|----------|------|
| uit..... | NL.9 |
|----------|------|

ALFABETISCHE INHOUDSOPGAVE (2/2)

usb-aansluitingNL.14

V

verbinding

 misluktNL.20

verbinding met een telefoon verbrekenNL.20

volumeNL.9

voorzorgsmaatregelen voor het gebruikNL.2

W

wmaNL.12



| | |
|--|------|
| Precauções de utilização | P.2 |
| Apresentação dos comandos | P.3 |
| Descrição geral | P.7 |
| Funcionamento | P.9 |
| Ouvir rádio | P.10 |
| Ouvir um CD/CD MP3 | P.12 |
| Fontes áudio auxiliares | P.14 |
| Registar/eliminar um telemóvel | P.17 |
| Ligar/desligar um telemóvel | P.19 |
| Fazer e receber uma chamada | P.21 |
| Regulações do sistema | P.23 |
| Anomalia de funcionamento | P.25 |

Traduzido do francês. Reprodução ou tradução, mesmo parciais, interdita sem autorização escrita do construtor do veículo.

PRECAUÇÕES DE UTILIZAÇÃO

É imperativo tomar as precauções abaixo indicadas, durante a utilização do sistema, por razões de segurança e para evitar danos materiais. Respeite obrigatoriamente as leis em vigor no país em que se encontra



Precauções relativas à manipulação do sistema de áudio

- Manipule os comandos (no painel frontal ou ao volante) e consulte as informações afixadas no ecrã, quando as condições de circulação o permitirem.
- Regule o volume sonoro a um nível moderado, que lhe permita ouvir os ruídos do meio envolvente.

Precauções materiais

- Não desmonte, nem modifique o sistema, para não danificar o equipamento e evitar queimaduras.
- Em caso de mau funcionamento ou para qualquer operação de desmontagem, contacte um representante do construtor.
- Não insira corpos estranhos, CD/CD MP3 danificados ou sujos no leitor.
- Utilize exclusivamente CD/CD MP3 circulares, com 12 cm de diâmetro.
- Quando manipular os discos, segure-os pelos bordos interior e exterior, sem tocar na face não-impressa do CD/CD MP3.
- Não cole qualquer papel no CD/CD MP3.
- Em caso de utilização prolongada do CD/CD MP3 retire-o do leitor com cuidado porque pode estar quente.
- Nunca deixe os CD/CD MP3 expostos ao calor ou à luz directa do sol.

Precauções relativas ao telemóvel

- A utilização do telemóvel no automóvel está regulamentada. A actual regulamentação não autoriza o uso dos sistemas de telefone mãos-livres em todas as situações de condução: o condutor deve manter o controlo do seu automóvel e ser responsável pela forma como conduz.
- Qualquer fase do acto de telefonar (marcação, comunicação, pesquisa de um contacto na lista telefónica...), durante a condução, é um factor de distracção, que representa um risco importante.

Manutenção do painel frontal

- Utilize um pano macio e, se necessário, um pouco de água com sabão. Passe com um pano macio ligeiramente humedecido e, em seguida, seque com um pano macio.
- Não pressione o visor da fachada, nem utilize produtos à base de álcool.

Este manual foi concebido a partir das características conhecidas à data da sua elaboração. O manual reúne o conjunto das funções actualmente instaladas nos modelos descritos. A sua presença depende do tipo de equipamento, das opções escolhidas e do país de comercialização. Algumas funcionalidades a introduzir futuramente no veículo podem aparecer já descritas neste documento.

Por último, em todo o manual, sempre que é feita referência ao representante do construtor subentende-se que se trata do construtor automóvel.

APRESENTAÇÃO DOS COMANDOS (1/4)

Painel frontal do sistema

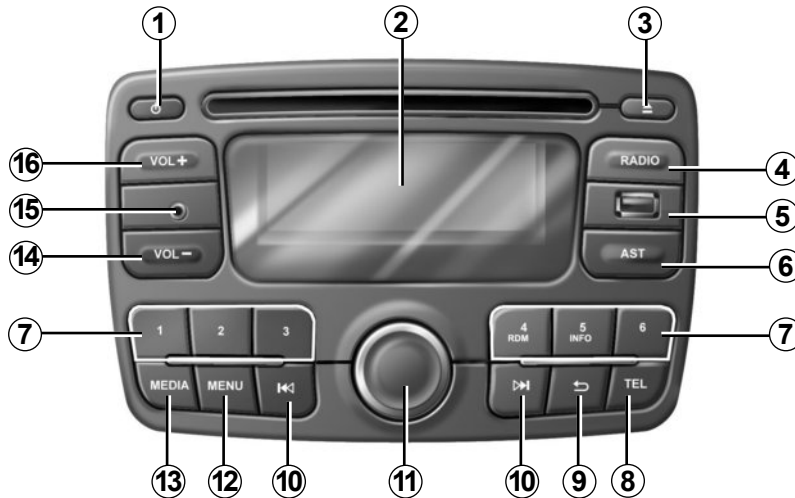

Comando sob o volante

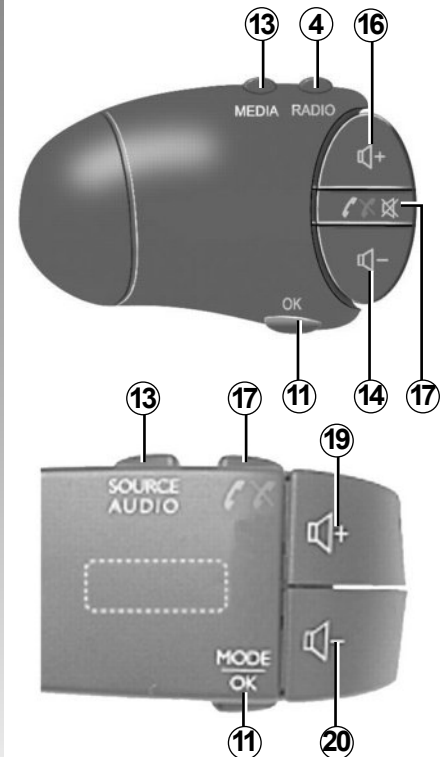

O painel frontal do sistema poderá variar.

APRESENTAÇÃO DOS COMANDOS (2/4)

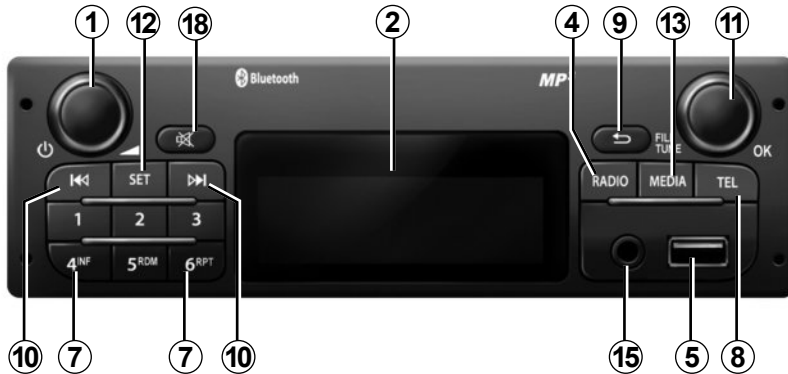
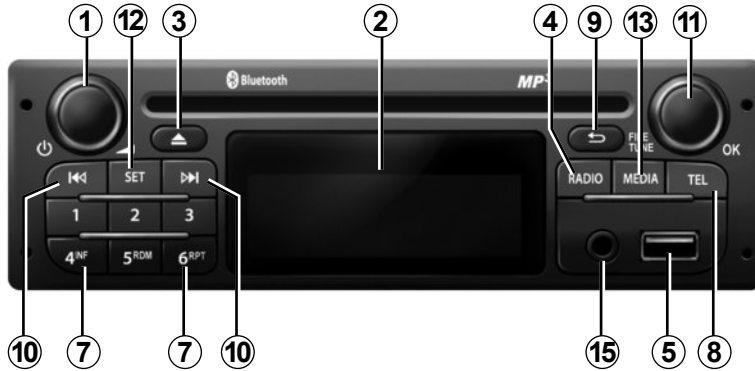

APRESENTAÇÃO DOS COMANDOS (3/4)

| | Função ÁUDIO | Função TELEFONE |
|----|--|--------------------------|
| 1 | Pressão breve: ON/OFF. Rotação: volume | |
| 2 | Visor de informações. | |
| 3 | Ejetar um CD/CD MP3 (parte frontal com leitor CD); | |
| 4 | Escolher a fonte rádio e a gama de ondas. As gamas de ondas são FM1, FM2, AM, FM, AST. | |
| 5 | Tomada USB para iPod® ou fontes áudio auxiliares. | |
| 6 | Registrar as 6 estações de rádio com as frequências mais fortes. | |
| 7 | Pressão breve: chamar uma estação pré-memorizada. Pressão longa: memorizar uma estação de rádio. | |
| 8 | | Aceder ao menu Telefone. |
| 9 | Voltar ao ecrã/nível anterior durante a navegação em faixas, menus, etc. | |
| 10 | Pressão breve: mudar de faixa (CD/CD MP3, alguns aparelhos áudio) ou mudar automaticamente de estação de rádio. Pressão contínua: avanço/retrocesso rápido numa faixa CD/CD MP3 de alguns aparelhos áudio, ou fazer desfilas as estações de rádio até que o botão deixe de ser premido. | |

APRESENTAÇÃO DOS COMANDOS (4/4)

| | Função ÁUDIO | Função TELEFONE |
|---------------|--|--|
| 11 | Pressão breve: validar uma acção. Rodar o botão para: <ul style="list-style-type: none">– deslocar-se verticalmente nas afixações;– seleccionar a opção pretendida;– percorrer em sentido ascendente as frequências por passos de 0,5 Hz. | |
| 12 | <ul style="list-style-type: none">– Aceder ao menu de regulações personalizáveis.– Aceder ao menu AST. | |
| 13 | Seleccionar uma determinada fonte (se estiver ligada): CD/CD MP3 → iPod® → USB → AUX → Bluetooth®. | |
| 14, 20 | Diminuir o volume da fonte em escuta. | |
| 15 | entrada auxiliar | |
| 16, 19 | Aumentar o volume da fonte em escuta. | |
| 17 | <ul style="list-style-type: none">– Cortar o som da fonte rádio durante a audição;– Cortar o som e parar a leitura de CD/CD MP3, USB, iPod®, aparelho áudio Bluetooth®. | <ul style="list-style-type: none">– Atender/desligar (pressão breve)– Recusar uma chamada (pressão longa) |
| 18 | Ative a função “Silêncio” (parte frontal sem leitor CD). | |
| 19+20 | Ative a função “Silêncio”. | |

DESCRIÇÃO GERAL (1/2)

Introdução

O sistema áudio assegura as seguintes funções:

- rádio RDS;
- leitor de CD/CD MP3;
- gestão da fonte áudio externa;
- sistema de telefone mãos-livres Bluetooth®.

Funções rádio e CD/CD MP3

O rádio permite ouvir estações de rádio e ler CD áudio, MP3, WMA, AAC e WAV.

As estações de rádio estão classificadas em gamas de ondas: FM (frequência modulada) e AM (amplitude modulada).

O sistema RDS permite a apresentação dos nomes de determinadas estações e a emissão de tipos de programa ou informações difundidas por estações de rádio FM:

- informações sobre o estado geral do trânsito rodoviário (TA);
- mensagens de emergência (PTY31);
- mensagens regionais (REG).

Função áudio externa

Pode ouvir o aparelho áudio diretamente nos altifalantes do seu veículo. Há várias possibilidades de ligação, consoante o tipo de aparelho e a versão do veículo:

- tomada USB;
- tomada Jack;
- ligação Bluetooth®.

Para mais informações sobre a lista de dispositivos compatíveis, dirija-se ao representante do construtor.

DESCRIÇÃO GERAL (2/2)

Função telefone mãos-livres

O sistema de telefone mãos-livres Bluetooth® assegura as seguintes funções, libertando o condutor da necessidade de manipular diretamente o telemóvel:

- emparelhar até 5 telemóveis;
- fazer/receber/recusar uma chamada;
- transferir a lista de contactos do telemóvel e do cartão SIM (consoante o telemóvel);
- consultar o histórico das chamadas transferidas a partir do sistema;
- chamar o correio de voz.

Compatibilidade dos telemóveis

Alguns telemóveis não são compatíveis com o sistema de mãos-livres, não permitem explorar todas as funcionalidades oferecidas ou não proporcionam a melhor qualidade acústica.

Para obter mais informações sobre a lista de telemóveis compatíveis, dirija-se a um representante do construtor ou consulte o sítio web do construtor, se existir.



O seu sistema de telefonia mãos-livres serve apenas para facilitar a comunicação, reduzindo os factores de risco sem os eliminar totalmente. Respeite obrigatoriamente as leis em vigor no país em que se encontra

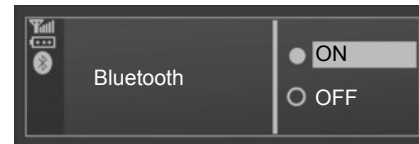

Função Bluetooth®

Esta função permite ao sistema áudio reconhecer e explorar o seu dispositivo áudio ou o telemóvel através de emparelhamento Bluetooth®.

Pode activar/desactivar a função Bluetooth® através do menu «Bluetooth»:

- prima **8** para afixar o menu dos ajustes;
- seleccione «Bluetooth» rodando e premindo **11**;
- seleccione ON/OFF.

ARRANQUE DO MOTOR

Funcionamento e paragem

Prima brevemente **1**, para ligar o sistema áudio.

Pode utilizar o sistema áudio, com o motor do veículo parado. O dispositivo funcionará durante 10 minutos. Prima **1** para que o sistema funcione durante mais 10 minutos.

Prima brevemente **1**, para desligar o sistema áudio.

Escolha da fonte

Faça desfilir as várias fontes, premindo repetidamente **13**. As fontes desfilam pela seguinte ordem: CD/CD MP3 → iPod → USB → AUX → Bluetooth®.

Nota: prima **8** para afixar o menu telefone.

Se inserir um CD/CD MP3 com o rádio ligado, a fonte muda automaticamente e inicia-se a leitura do CD.

Também pode seleccionar a fonte rádio, premindo **4**. Pressões sucessivas em **4** fazem desfilir as gamas de ondas pela seguinte ordem: FM1 → FM2 → AM → FM1...

Volume sonoro

Ajuste o volume sonoro, premindo **14** ou **16**.

O visor indica «VOLUME» seguido do valor do ajuste em curso (de 00 a 31).

Interrupção do som

Prima brevemente **17**. A palavra «MUTE» afixa-se no visor.

Volte a premir brevemente **17**, para retomar a audição da fonte em curso.

Também pode desactivar o corte do som, premindo **14** ou **16**.

OUVIR O RÁDIO (1/2)

Escolher uma gama de ondas

Prima repetidamente **4** para seleccionar a gama de ondas pretendida: FM1, FM2, AM, FM1...

Escolher uma estação de rádio

Há vários modos de seleccionar uma estação de rádio.

Pesquisa automática

Este modo permite-lhe procurar estações disponíveis, através de um «varrimento» automático.

Prima brevemente **10**, para aceder às estações.

Para interromper a pesquisa de estações, prima brevemente **4**, **10** ou uma das teclas do teclado **7**.

Pesquisa manual

Este modo permite-lhe procurar manualmente estações, por «varrimento» da gama de ondas seleccionada. Prima longamente **10**, para aceder às estações.

Pode largar **10** para afinar a pesquisa. Rode **11** e a frequência aumentará ou diminuirá 0,5 Hz (consoante o sentido de rotação).

Memorização das estações

Este modo de funcionamento permite ouvir por pedido as estações que tinha pré-memorizado.

Pode utilizar os modos anteriormente descritos, para seleccionar uma gama de ondas e, depois, uma estação de rádio.

Para memorizar uma estação, prima uma das teclas do teclado **7**, até ouvir um bip. Este sinal confirma a memorização da estação.

Pode memorizar **6** estações por cada gama de ondas.

Chame as estações memorizadas premindo uma das teclas do teclado **7**.

OUVIR O RÁDIO (2/2)

Função AST (Autostore)

A função AST permite memorizar as seis estações com melhor recepção na região onde se encontra.

Ao ouvir rádio, prima brevemente em **6** para ativar o modo AST. O rádio regressa à última estação AST ouvida. Efetue uma pressão longa em **6**. O varrimento automático das frequências é iniciado.

Enquanto ouve rádio, prima **12** e selecione «Radio Autostore». Prima o botão **11** para ativar o modo AST. O varrimento automático das frequências é iniciado.

Para passar de uma frequência registada para outra, prima uma das teclas do teclado **7**. A frequência mais forte será registada como P1.

Nota: algumas teclas podem não responder a nenhuma estação de rádio se «Radio Autostore» tiver encontrado menos de 6 estações.

Pesquisa manual

Em modo AST, é possível modificar manualmente as frequências detectadas pelo seu sistema.

Prima as teclas **10** para regular frequência, e prima depois longamente numa das teclas do teclado **7** para memorizar a frequência escolhida.

Nota: as bandas FM1, FM2, AM e AST permitirão registar 24 estações, no total.

Sintonia das frequências AF-RDS

A frequência de uma estação FM muda consoante a zona geográfica. Algumas estações utilizam o sistema RDS com sintonia de frequências. O sistema rádio pode acompanhar as mudanças de frequência destas estações.

Nota : se a estação de rádio não indicar a frequência RDS, o texto AF pisca no visor.

Más condições de recepção podem provocar por vezes mudanças bruscas de frequência. Neste caso, desative o modo de seguimento automático de mudança de frequência.

Para ativar/desativar as funções AF, PTY31, REG e TA, visualize o menu RDS premindo brevemente **12**, selecione o item «REG-AF» e, em seguida, prima **11**.

OUVIR UM CD, CD MP3 (1/2)

Características dos formatos lidos

São lidos apenas os ficheiros com extensão MP3/WMA/AAC/WAV.

Se um CD tiver, simultaneamente, ficheiros normais de CD áudio e ficheiros áudio comprimidos, os ficheiros áudio comprimidos não serão considerados.

Nota: se estiverem protegidos (direitos de autor), os discos não podem ser lidos.

O sistema áudio suporta até um máximo de 10 000 ficheiros.

Nota: a dimensão do nome do ficheiro não pode ultrapassar os 128 caracteres. Para uma melhor legibilidade dos nomes de pastas e ficheiros, aconselha-se a utilização de um máximo de 64 caracteres e evitar caracteres especiais.

Manutenção dos CD/CD MP3

Nunca deixe um CD/CD MP3 exposto ao calor ou à luz directa do sol, para preservar a qualidade de leitura.

Para limpar um CD/CD MP3, utilize um pano macio, efectuando movimentos do centro para a periferia do CD.

De uma forma geral, respeite os conselhos de manutenção e de protecção do fabricante do CD.

Nota: se o CD estiver riscado ou muito sujo não será lido.

Inserir um CD/CD MP3

Consulte o capítulo «Precauções de utilização».

Verifique se não há nenhum CD no leitor e, em seguida, insira o CD com a face impressa voltada para cima.

Ouvir um CD/CD MP3

Se inserir um CD/CD MP3 (superfície impressa voltada para cima), o sistema áudio passará automaticamente para a fonte CD/CD MP3 e iniciará a reprodução pela primeira faixa.

Se o sistema áudio estiver desligado e a ignição ligada, ao inserir um CD/CD MP3 o sistema áudio começa a funcionar e inicia-se a leitura do CD/CD MP3. Se a ignição não estiver ligada, o sistema áudio não começa a funcionar.

Se estiver a ouvir o rádio e houver um CD/CD MP3 no leitor, pode optar por ouvir o CD/CD MP3 premindo **13**. A leitura começa quando o sistema áudio passa para a fonte CD/CD MP3.

Procurar uma faixa

Prima brevemente **10**, para passar de uma faixa para outra.

Leitura acelerada

Mantenha a pressão em **10**, para avançar ou recuar rapidamente.

A leitura é retomada logo que largar a tecla.

OUVIR UM CD, CD MP3 (2/2)

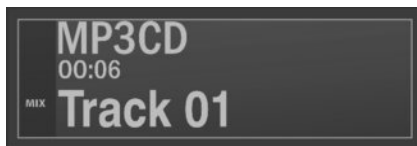

Leitura aleatória (mix)

Com um CD/CD MP3 inserido, prima longamente o botão 4 ou 5 do teclado **7** para ativar a leitura aleatória de todas as faixas do CD/CD MP3.

O testemunho MIX acende-se no ecrã. Logo depois, uma faixa é escolhida de forma aleatória. A passagem de uma faixa para outra é feita aleatoriamente. Prima novamente a tecla 4 para desactivar a leitura aleatória. O testemunho MIX apaga-se.

Desligar o sistema áudio ou mudar de fonte não desactiva a leitura aleatória.

Em contrapartida, a ejeção do CD/CD MP3 desactiva a leitura aleatória.

Nota: num CD MP3, a leitura aleatória é feita na pasta em curso de leitura. Deve mudar de pasta, para iniciar a respectiva leitura aleatória.

Pausa

Prima **17** para suspender momentaneamente o volume sonoro.

Esta função é automaticamente desactivada se actuar no volume, ao mudar de fonte e durante a difusão de informações automáticas.

Afixar as informações textuais (se estiverem disponíveis) (CD-Text ou ID3 tag)

Prima brevemente o botão 4 ou 5 do teclado **7** para percorrer as informações ID3 tag (nome do intérprete, título do álbum ou título da faixa). Para visualizar todas as informações ID3 tag na mesma página, prima longamente o botão 4 ou 5 do teclado **7**. Para abandonar a função, prima **9**.

Nota: ao fim de alguns segundos e sem qualquer acção da parte do utilizador, o ecrã anterior afixa-se automaticamente.

Ejectar um CD/CD MP3

Para ejectar um CD/CD MP3 do leitor de fachada, prima **3**.

Nota: se, depois de ejectado, não retirar o disco dentro de 20 segundos, ele voltará a entrar automaticamente no leitor de CD.

FONTES ÁUDIO EXTERNAS (1/3)

O seu sistema áudio tem uma entrada auxiliar para ligar uma fonte áudio externa (chave USB, leitor MP3, iPod, dispositivo áudio Bluetooth...).

Dispõe de várias possibilidades para ligar o seu dispositivo:

- tomada USB ;
- tomada Jack ;
- ligação Bluetooth®.

Nota: os formatos da fonte áudio externa podem ser MP3,WMA e AAC.

Nota: a unidade USB utilizada deve ser formatada com o formato FAT32 e deve ter uma capacidade máxima de 32Gb.

Entrada auxiliar: tomada USB

Ligação

Ligue a ficha do iPod® ou a chave USB à tomada da entrada USB.

Depois de ligar a ficha do dispositivo à porta USB, a faixa em curso de leitura afixa-se automaticamente.

Nota: se se tratar da primeira vez que o dispositivo é ligado ao sistema, a leitura áudio começa na primeira faixa da primeira pasta da fonte. Caso contrário, a leitura começa na última faixa lida (se o mesmo dispositivo for ligado duas vezes consecutivas).

Nota: depois de ligado, deixará de ser possível comandar directamente o dispositivo áudio digital. Terá de utilizar as teclas da fachada do sistema áudio.

Utilização

– iPod® :

Depois de ligar o seu iPod®, os menus ficam acessíveis a partir do seu sistema áudio.

O sistema guarda listas de leitura idênticas às do seu iPod®.

– chave USB:

A leitura do primeiro ficheiro áudio da primeira pasta da sua chave USB inicia-se automaticamente.

Se estiver na árvore do menu, pode mudar de faixa ou de pasta. Para isso, rode e, depois, prima o botão **11**. Se não estiver na árvore do menu, rodar o botão não produz qualquer efeito.

Nota: para aceder ao menu do seu dispositivo (iPod® ou chave USB) durante a leitura de uma faixa áudio, prima **9** ou **11**.

Nota: a leitura aleatória numa chave USB processa-se como num CD MP3. Consulte «Leitura aleatória (Mix)», no capítulo «Ouvir um CD/CD MP3».

FONTES ÁUDIO EXTERNAS (2/3)

Entrada auxiliar: leitura áudio Bluetooth®

Para poder utilizar o seu aparelho áudio Bluetooth®, deve registá-lo no veículo antes da primeira utilização.

O registo ou emparelhamento permite ao sistema áudio reconhecer e memorizar um dispositivo Bluetooth®.

Nota: se o seu aparelho digital Bluetooth® tiver funções de telefone e de aparelho áudio, o emparelhamento de uma destas funções activa automaticamente o emparelhamento da outra.

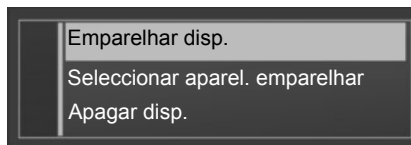

Ligação

- Ative a ligação Bluetooth® do aparelho ou do telefone (consulte o manual do seu aparelho ou telefone);
- active o Bluetooth® do seu sistema de áudio e prima o botão **8**. A apresentação de uma mensagem no ecrã confirma a activação de Bluetooth®;
- um código de quatro dígitos é afixado no ecrã do seu sistema de áudio;
- seleccione «My Radio» no seu aparelho (ou telefone).

- digite o código de quatro dígitos afixado no sistema de áudio utilizando o teclado do seu aparelho (ou telefone);
- uma mensagem é afixada no ecrã do sistema de áudio para confirmar o emparelhamento;
- seleccione a fonte de áudio Bluetooth® e prima **13** ou rode e prima **11** para validar.

Nota: se a fonte AUX estiver desligada, o sistema regressa ao menu anterior.

Em função da marca e do modelo do seu aparelho, a função Bluetooth® pode ser parcial ou totalmente incompatível com o sistema de áudio do seu veículo. Consulte um representante da marca.

FONTES ÁUDIO EXTERNAS (3/3)

Utilização

O seu aparelho deve estar ligado ao sistema, para que possa aceder a todas as suas funções.

Nota: um aparelho não pode ser ligado ao sistema, se não tiver sido previamente emparelhado.

Logo que o aparelho digital Bluetooth® esteja ligado, pode manipulá-lo a partir do seu sistema áudio.

Prima **11** para passar ao modo pausa da faixa áudio (uma nova pressão reactiva a leitura).

Consoante o aparelho, prima **10** para passar aos trechos anteriores ou seguintes do aparelho.

Nota: o número de funcionalidades disponíveis varia consoante o tipo de aparelho e a sua compatibilidade com o sistema áudio.

Nota : em casos particulares, consulte o manual do seu equipamento, para finalizar o procedimento de ligação.

Entrada auxiliar: tomada Jack

Ligação

Com auxílio de um cabo específico (não-fornecido), ligue a tomada Jack da fonte externa **15** à tomada de auscultadores do aparelho de áudio (geralmente, uma tomada jack de 3,5 mm).

Nota: não é possível seleccionar uma faixa directamente através do seu sistema áudio. Para seleccionar uma faixa, deve manipular directamente o seu dispositivo áudio, com o veículo parado.

Utilização

Apenas o texto AUX se afixa no ecrã do sistema. Não é visível qualquer indicação do nome do artista ou da faixa.



Manipule o aparelho de áudio quando as condições de circulação o permitirem.

Arrume o aparelho áudio enquanto o veículo circula (risco de projecção em caso de travagem brusca ou de colisão).

REGISTAR, ELIMINAR UM TELEMÓVEL (1/2)

Registrar um telefone

Para poder utilizar o sistema de telefone mãos livres, deve registar o telemóvel Bluetooth® no veículo ao utilizá-lo pela primeira vez.

O registo serve para o sistema de telefone mãos-livres reconhecer e memorizar um telemóvel.

É possível emparelhar até cinco telemóveis, mas apenas um pode estar ligado ao sistema de telemóvel mãos livres.

O emparelhamento pode ser efetuado através do sistema áudio ou do seu telemóvel.

O seu sistema áudio e o seu telemóvel devem estar ligados.

Nota: se, aquando de um novo emparelhamento, houver já um telemóvel ligado, a ligação existente é automaticamente desligada.

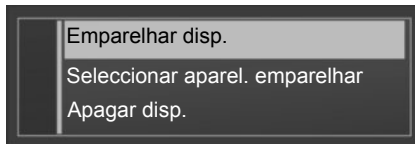

Emparelhar um telemóvel Bluetooth® a partir do sistema áudio

- Ative o Bluetooth® do telemóvel (consulte o manual do utilizador do telemóvel);
- visualize o menu «TELEFONE» premindo o botão **8** no sistema áudio;
- selecione «Emparelhar disp.» rodando e premindo **11** no sistema áudio;
- O ecrã «Pronto p/ empar.» é apresentado no sistema áudio;

- a partir do seu telemóvel, inicie uma pesquisa de equipamentos Bluetooth® perto do telemóvel;
- no telemóvel, selecione «My_Radio» (o nome do sistema áudio) na lista;
- introduza o código de emparelhamento apresentado no ecrã do sistema áudio com o teclado do telemóvel.

Para mais informações, consulte o manual do telemóvel.

Depois de terminar o registo:

- afixa-se uma mensagem, indicando a designação do telemóvel recentemente registado;
- o telemóvel é automaticamente ligado ao veículo.

Se o emparelhamento falhar, o ecrã do sistema áudio regressará ao menu «Telefone».

Se a lista de telefones registados estiver completa, é necessário eliminar um deles para registar um novo telemóvel.

REGISTAR, ELIMINAR UM TELEMÓVEL (2/2)

Eliminar um telefone

Esta função permite suprimir um telemóvel da memória do sistema de telefone mãos-livres.

Visualize o menu de regulações pre-
mindo a tecla **8** no sistema áudio e, em
seguida, selecione o menu «Apagar
disp.». Selecione na lista o telefone a
eliminar, prima **11** e selecione depois
«SIM ».



O seu sistema de telefonia
mãos-livres serve apenas
para facilitar a comunica-
ção, reduzindo os factores
de risco sem os eliminar totalmente.
Respeite obrigatoriamente as leis
em vigor no país em que se encontra

LIGAR, DESLIGAR UM TELEMÓVEL (1/2)

Ligar um telemóvel emparelhado

O seu telemóvel deve estar ligado ao sistema de telefone mãos-livres, para que possa aceder a todas as suas funções.

Nenhum telemóvel pode ser ligado ao sistema de telefone mãos-livres, sem ter sido previamente emparelhado.

Consulte «Registar um telemóvel», no capítulo «Registar/eliminar um telemóvel».

Nota: a ligação de Bluetooth® do seu telemóvel deve estar activa.

Ligação automática

Ao ligar a ignição do veículo, o sistema de telefone mãos-livres procura os telemóveis emparelhados que se encontram nas proximidades.

Nota: o telemóvel prioritário será aquele que tiver sido ligado em último lugar.

A busca continua até que seja encontrado um telemóvel emparelhado (esta busca pode demorar até 5 minutos).

Nota:

- com a ignição ligada, pode beneficiar de uma ligação automática do seu telemóvel. Possivelmente, será necessário activar a função de ligação Bluetooth® automática do seu telemóvel com o sistema mãos-livres. Para isso, consulte o manual do utilizador do seu telemóvel;
- aquando da ligação, se houver dois telemóveis emparelhados no perímetro de recepção do sistema mãos-livres, será dada prioridade ao último telemóvel ligado, mesmo que este se encontre no exterior do veículo.

Nota: se, no momento da ligação com o sistema de telefone mãos-livres, o telemóvel já estiver a ser utilizado, a ligação processar-se-á automaticamente e a comunicação passará para os altifalantes do veículo.

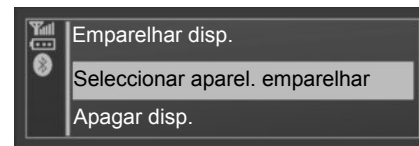

Ligação manual (mudança de telemóvel ligado ao sistema)

Afixe o menu de regulações premindo em **8** e seleccione depois o menu «Seleccionar aparelho. emparelhar». Será afixada a lista de telemóveis já registados.

Selecione o telemóvel na lista e prima **11** para validar. Uma mensagem indica que o telemóvel está ligado.

LIGAR, DESLIGAR UM TELEMÓVEL (2/2)

Falha de ligação

Se uma tentativa de ligação falhar, verifique se:

- o seu telemóvel está ligado;
- a bateria do seu telemóvel não está descarregada;
- o seu telemóvel já foi emparelhado no sistema de telefone mãos-livres;
- as ligações Bluetooth® do seu telemóvel e do sistema estão activas;
- o telemóvel está configurado para aceitar o pedido de ligação do sistema.

Nota: a utilização prolongada do sistema de telefone mãos-livres acelera a descarga da bateria do seu telemóvel.

Desligar um telemóvel

Para afixar o menu de ajustes, prima **12** ou **8** e, depois, seleccione o menu «Ligação Bluetooth».

Seleccione o telemóvel da lista a desligar e seleccione «Desconectar» rodando e premindo **11**.

A extinção do telefone provoca também a sua desconexão.

Afixa-se, então, uma mensagem, no ecrã que confirma que o telemóvel foi desligado.

Nota: se o telemóvel for desligado durante uma comunicação, esta será automaticamente transferida para o telemóvel.

Para desligar o seu telemóvel, também pode:

- apagar a função Bluetooth® do seu sistema de rádio;
- desactivar o Bluetooth® do seu telemóvel;
- suprimir o telemóvel emparelhado, através do menu Telefone.

Para cortar o Bluetooth do seu rádio, consulte «Função Bluetooth» no capítulo «Descrição geral».

Para desemparelhar o telemóvel Bluetooth®, consulte «Registar um telemóvel» no capítulo «Registar, eliminar um telemóvel».

FAZER, RECEBER UMA CHAMADA (1/2)

Chamar um contacto de uma lista telefónica

Ao emparelhar um telemóvel, a sua lista é automaticamente transferida para o sistema.

Afixe o menu do telefone premindo **8** e seleccione «Catálogo» rodando **11**. Para afixar a lista de contactos, prima **11**.

Selecione, na lista, um contacto a chamar e, depois, valide, premindo **11** para fazer a chamada.

Nota: para voltar ao ecrã anterior, prima **9**.



Recomenda-se que pare o veículo, para marcar um número ou para procurar um contacto.

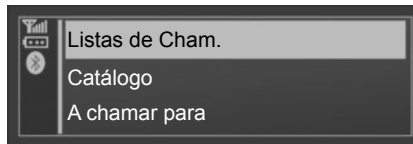

Chamada para um contacto constante da lista de chamadas

Afixe o histórico de chamadas premindo em **8** e seleccione depois a opção «Listas de Cham.».

Selecione o menu «Cham. discadas», «Cham. atendidas» ou «Cham. perdidas». A lista do histórico de chamadas é afixada no ecrã; seleccione o contacto ou o número a chamar e valide depois premindo **11** para efectuar a chamada.

Fazer uma chamada marcando um número

Afixe o menu do telefone premindo **8** e seleccione a rubrica «A chamar para». Digite o número pretendido, através do teclado numérico, rodando e premindo **11**. Em seguida, seleccione **↵**.

Pode chamar o último número marcado, premindo longamente **8**.

O sistema não permite gerir as funções de dupla chamada, quando o seu telemóvel está ligado. Uma chamada recebida durante uma comunicação é automaticamente rejeitada.

FAZER, RECEBER UMA CHAMADA (2/2)



Receber uma chamada

Ao receber uma chamada, o número do correspondente afixa-se no ecrã (esta função depende das opções subscritas junto do seu operador telefónico).

Se o número entrado constar de alguma das listas, o nome do correspondente afixa-se em vez do número. Se o número do emissor não puder ser visualizado, é afixada no ecrã a mensagem Número privado.



Para aceitar uma chamada, selecione **A** rodando e, depois, premindo **11**. Para recusar uma chamada, rode **11** e, depois, selecione **B**.

Durante uma comunicação

O utilizador pode:

- ajustar o volume, premindo **14** e **16**;
- desligar, premindo **8**.

Rodar **11** permitir-lhe-á:

- desligar (prima **C**);
- transferir a comunicação do seu sistema áudio para o seu telemóvel, rodando **11** (prima **D**);
- controlar o teclado do seu telemóvel a partir do sistema áudio (prima **E**).

Nota: a partir do comando sob o volante, prima brevemente **17** para atender o telemóvel. Para recusar uma chamada, prima longamente **17**. Para desligar o telemóvel, prima brevemente **17**.

AJUSTES DO SISTEMA (1/2)

Afixação de indicações textuais de rádio

Afixe o menu de textos rádio premindo em **12**. Seleccione «Rádio» e prima **11**.

As indicações textuais de rádio podem ter 64 caracteres, no máximo.

Nota: se não for fornecida qualquer informação, o ecrã afixa «Nenhuma mensagem».

Ajustes áudio

Afixe o menu de regulações premindo em **12**. Seleccione «parâmetros» e prima **11** para afixar o menu das regulações de áudio. Seleccione «Audio» para aceder às diferentes rubricas pela ordem seguinte:

- Graves;
- Agudos;
- Fader (repartição do som trás/frente);
- Balance (repartição do som esquerda/direita).

Pode modificar o valor de cada ajuste, rodando o botão **11**. Prima **11** para confirmar e voltar à selecção anterior.

No visor, é indicado o tipo de ajuste (Graves, Agudos, Fader, Balance).

A saída do menu processa-se automaticamente após alguns segundos de inacção. Todavia, também pode sair do menu premindo **9**.

Regulações AUX

A partir do menu «parâmetros», rode **11** e seleccione a rubrica «Aux In» para aceder às diferentes rubricas pela ordem seguinte:

- HI (alto);
- MID (médio);
- LO (baixo).

Os valores de cada ajuste são os seguintes:

- HI (300 mV);
- MID (600 mV);
- LO (1200 mV).

Escolher a língua

Acenda à rubrica «Idioma» no menu «parâmetros» e seleccione o idioma pretendido.

Ajustes predefinidos

Afixe o menu de regulações premindo em **12**. Seleccione «parâmetros» e prima **11** para afixar o menu das regulações e seleccione «Áudio padrão». É afixada no ecrã uma mensagem pedindo que confirme a selecção. Após a selecção desta rubrica, todas as regulações do sistema regressam ao respectivo valor por defeito.

AJUSTES DO SISTEMA (2/2)

Ajustes de telefone

Para afixar o menu de ajustes, prima **8**.

Ao fim de alguns segundos e sem qualquer acção da parte do utilizador, o ecrã anterior afixa-se automaticamente.

Também pode sair do menu de ajustes premindo **8** ou **9**.

Código de segurança

O seu sistema áudio está protegido por um código de segurança (fornecido pelo representante do construtor). Permite bloquear electronicamente o sistema áudio quando a alimentação é interrompida (bateria desligada, sistema desligado, fusível queimado, etc.).

Para que o sistema áudio funcione, deve introduzir o código secreto composto por quatro algarismos.

Anote este código e guarde-o em local seguro. Se o perder, dirija-se ao representante do construtor.

Introdução do código

Para ligar o sistema áudio, prima **1**. A mensagem «CODE», seguida de «0000», afixa-se.

Ajuste o valor do primeiro algarismo intermitente, premindo a tecla **1** do teclado **7** até que se afixe o algarismo pretendido. Ajuste os algarismos seguintes, com o auxílio das teclas **2**, **3** e **4** do teclado **7** pelo mesmo processo.

Depois de ter seleccionado o quarto algarismo, prima uma vez longamente a tecla **6** do teclado **7**.

Uma vez terminada a introdução do código, o desbloqueamento é imediato.

Introdução do código errado

Em caso de erro na introdução do código, afixar-se-á a mensagem «CODE ERROR...WAIT».

Após um tempo de espera de 60 segundos, introduza novamente o código.

O tempo de espera duplica cada vez que seja introduzido um código errado.

ANOMALIAS DE FUNCIONAMENTO (1/3)

| Descrição | Causas possíveis | Soluções |
|---|--|--|
| Não se ouve nenhum som. | O volume está no mínimo ou em pausa. | Aumente o volume ou desactive a pausa. |
| O sistema de áudio não funciona e o visor não se ilumina. | O sistema de áudio não está ligado. | Ligue o sistema de áudio. |
| | O fusível do sistema de áudio está queimado. | Substitua o fusível (consulte «fusíveis», no “Manual do Utilizador” do veículo). |
| O sistema de áudio não funciona mas o visor ilumina-se. | O volume está no mínimo. | Prima 16 . |
| | Curto-circuito nos altifalantes. | Dirija-se ao representante do construtor. |
| O altifalante esquerdo ou direito não emite qualquer som, quer a fonte de emissão seja o rádio ou o leitor de CD. | A regulação da repartição do som (regulação esquerda/direita) está incorrecta. | Regule correctamente a repartição do som. |
| | Altifalante desligado. | Dirija-se ao seu representante do construtor. |
| Má recepção rádio ou ausência de recepção. | O veículo está demasiado afastado do emissor captado pelo rádio (ruído de fundo e interferências). | Procure um outro emissor com um sinal mais forte nesse local ou desactive a função «RDS-AF». |
| | A recepção é perturbada por interferências do motor. | Dirija-se ao seu representante do construtor. |
| | A antena está danificada ou não está ligada. | Dirija-se ao seu representante do construtor. |

ANOMALIAS DE FUNCIONAMENTO (2/3)

| Descrição | Causas possíveis | Soluções |
|--|--|--|
| O tempo de leitura inicial de um CD/CD MP3 parece longo. | CD sujo. | Ejecte e limpe o CD. |
| | CD MP3. | Aguarde: o «varrimento» destes CD MP3 é mais demorado. |
| «ERRO DE CD» exhibe-se ou o CD / CD MP3 é ejectado pelo sistema áudio. | CD mal introduzido/sujo/danificado/não compatível. | Faça ejectar o CD/CD MP3 . Insira correctamente um CD/CD MP3 limpo/em bom estado/compatível. |
| Alguns ficheiros do CD MP3 não são lidos. | Foram gravados num mesmo CD ficheiros áudio e não-áudio. | Grave em CD diferentes os ficheiros áudio e não-áudio. |
| O sistema áudio não lê o CD MP3. | O CD foi gravado a uma velocidade inferior a 8x ou a uma velocidade superior a 16x. | Grave o CD na velocidade 8x. |
| | O CD foi gravado no modo multi-sessão. | Grave o CD no modo "Disc at Once" ou grave o CD no modo "Track At Once". Finalize o disco depois da última sessão. |
| A leitura do CD MP3 é de má qualidade. | O CD é preto ou tem uma cor com menor poder reflector, que degrada a qualidade de leitura. | Copie o CD para um CD branco ou de cor clara. |

ANOMALIAS DE FUNCIONAMENTO (3/3)

| Descrição | Causas possíveis | Soluções |
|---|--|---|
| O telemóvel não se liga ao sistema. | <ul style="list-style-type: none">– O seu telemóvel está desligado.– A bateria do seu telemóvel está descarregada.– O seu telemóvel não foi previamente emparelhado com o sistema de telefone mãos-livres.– O Bluetooth® do seu telemóvel e do sistema não estão activados.– O telemóvel não está configurado para aceitar o pedido de ligação do sistema. | <ul style="list-style-type: none">– Ligue o seu telemóvel.– Recarregue a bateria do seu telemóvel.– Efectue o emparelhamento do seu telemóvel com o sistema de telefone mãos-livres.– Active o Bluetooth® do seu telemóvel e do sistema.– Configure o telemóvel para aceitar o pedido de ligação do sistema. |
| O aparelho áudio Bluetooth® não se liga ao sistema. | <ul style="list-style-type: none">– O seu aparelho está desligado.– A bateria do seu aparelho está descarregada.– O seu aparelho não foi previamente emparelhado com o sistema áudio.– O Bluetooth® do seu aparelho e do sistema áudio não estão activados.– O aparelho não está configurado para aceitar o pedido de ligação do sistema.– A música não é transmitida a partir do seu aparelho. | <ul style="list-style-type: none">– Ligue o seu dispositivo.– Recarregue a bateria do seu aparelho.– Efectue o emparelhamento do seu aparelho com o sistema áudio.– Active o Bluetooth® do seu aparelho e do sistema áudio.– Configure o aparelho para aceitar o pedido de ligação do sistema.– Consoante o grau de compatibilidade do seu telemóvel, pode ser necessário iniciar a música a partir do seu aparelho. |
| Aparecimento da mensagem «Bateria fraca». | A utilização prolongada do seu sistema de telefone mãos-livres acelera a descarga da bateria do seu telemóvel. | Recarregue a bateria do seu telemóvel. |

ÍNDICE ALFABÉTICO (1/2)

A

| | |
|---------------------------------|-------------|
| anomalias de funcionamento..... | P.25 → P.27 |
| aparelho áudio Bluetooth®..... | P.15 |
| arranque | P.9 |

B

| | |
|---------------------------|-----------|
| bandas FM / LW / MW | P.7 – P.8 |
| Bluetooth®..... | P.7 – P.8 |
| botões..... | P.3 → P.6 |

C

| | |
|----------------------------------|-----------|
| CD text..... | P.13 |
| CD/CD MP3 | |
| características dos CD MP3 | P.12 |
| ejectar | P.13 |
| inserir | P.12 |
| leitura acelerada | P.12 |
| leitura aleatória | P.13 |
| ouvir | P.12 |
| chamar..... | P.21 |
| código de segurança | P.24 |
| comandos..... | P.3 → P.6 |
| comunicação | P.22 |
| configurações por defeito | P.24 |

E

| | |
|----------------------------|------------|
| eliminar um telemóvel..... | P.18, P.20 |
|----------------------------|------------|

F

| | |
|--------------------|------|
| fonte externa..... | P.14 |
|--------------------|------|

G

| | |
|--------------------|------|
| gama de ondas..... | P.10 |
|--------------------|------|

I

| | |
|--------------|------|
| ID3 tag..... | P.13 |
|--------------|------|

P.28

| | |
|-------------------------|-----|
| interrupção do som..... | P.9 |
|-------------------------|-----|

K

| | |
|---------------------------------|-----|
| kit telemóvel mãos-livres | P.8 |
|---------------------------------|-----|

L

| | |
|-------------------------|------|
| ligação | |
| falha | P.20 |
| ligação Bluetooth | P.15 |
| ligar | P.9 |
| línguas | P.23 |
| lista telefónica..... | P.21 |

P

| | |
|--------------------------------|------|
| paragem | P.9 |
| pausa..... | P.13 |
| precauções de utilização | P.2 |

R

| | |
|---|-------------|
| rádio | |
| memorização automática das estações | P.10 |
| pré-selecção das estações | P.10 |
| sintonia automática | P.10 |
| sintonia manual..... | P.10 |
| sintonizar uma estação | P.10 |
| rádio-text..... | P.23 |
| RDS..... | P.7 |
| receber uma chamada..... | P.21 |
| registar um telemóvel | P.17 → P.19 |
| registo das chamadas | P.21 |
| regulações | |
| áudio | P.23 |

S

| | |
|--|------|
| selecção da fonte sonora | P.9 |
| sintonia contínua de frequências AF-RDS..... | P.11 |

ÍNDICE ALFABÉTICO (2/2)

sistema de telefonia mãos-livres P.21

T

tomada Jack P.15

tomada USB P.14

V

volume P.9

volume de comunicação P.22

W

WMA P.12



| | |
|--|-------|
| Precauții de utilizare | RO.2 |
| Prezentare comenzi | RO.3 |
| Descriere generală | RO.7 |
| Operație. | RO.9 |
| Ascultare radio. | RO.10 |
| Ascultare CD/CD MP3. | RO.12 |
| Surse audio auxiliare. | RO.14 |
| Împerechere/desperechere telefon | RO.17 |
| Conectare/Deconectare telefon. | RO.19 |
| Efectuarea și recepționarea unui apel. | RO.21 |
| Reglaje de sistem | RO.23 |
| Anomalie de funcționare | RO.25 |

Tradus din limba franceză. Reproducerea sau traducerea, chiar și parțială, este interzisă fără acordul scris al constructorului vehiculului.

PRECAUȚII DE UTILIZARE

Este obligatoriu să respectați precauțiile de mai jos în momentul utilizării sistemului din motive de securitate sau din cauza riscurilor de pagube materiale. Respectați obligatoriu legile în vigoare din țara în care vă aflați.



Precauții referitoare la manipularea sistemului audio

- Manipulați comenzile (din fațadă sau de la volan) și consultați informațiile de pe ecran atunci când condițiile de circulație o permit.
- Reglați volumul sonor la un nivel moderat care permite să auziți zgomotele înconjurătoare.

Precauții materiale

- Nu procedați la nicio demontare sau la nicio modificare a sistemului pentru a evita orice risc material și de ardere.
- În caz de disfuncționare și pentru orice operație de demontare, vă rugăm contactați un reprezentant al constructorului.
- Nu introduceți corpuri străine, CD/CD MP3 deteriorate sau murdare în cititor.
- Utilizați exclusiv CD/CD MP3 de formă circulară cu diametrul de 12 cm.
- Manipulați discurile ținându-le de marginile interioare și exterioare fără a atinge fața neimprimată a CD/CD MP3.
- Nu lipiți hârtie pe CD/CD MP3.
- În cazul unei utilizări prelungite, scoateți cu atenție CD/CD MP3 din cititor deoarece acesta poate fi cald.
- Nu expuneți niciodată CD/CD MP3 la căldură sau la lumina directă a soarelui.

Precauții referitoare la telefon

- Anumite legi reglementează utilizarea telefonului în mașină. Acestea nu autorizează utilizarea sistemelor de telefonie mâini libere în nicio situație de conducere: orice șofer trebuie să dețină controlul deplin în timpul conducerii.
- Folosirea telefonului în timpul conducerii vehiculului reprezintă un factor important de distragere a atenției și de risc, în toate fazele utilizării (apelarea unui număr, convorbirea telefonică, căutarea unui contact în agenda telefonică...).

Întreținere fațadă

- Utilizați o lavetă moale și, dacă este necesar, puțină apă cu săpun. Clătiți cu o lavetă moale ușor umedă apoi ștergeți cu o lavetă moale uscată.
- Nu apăsați pe afișajul panoului frontal, nu utilizați produse pe bază de alcool.

Descrierea modelelor prezentate în acest manual a fost stabilită începând cu caracteristicile caracteristicile cunoscute la data conceperii acestui document. Manualul regroupează ansamblul funcțiilor existente pentru modelele descrise. Prezența lor depinde de modelul echipamentului, de opțiunile alese și de țara de comercializare. De asemenea, funcționalități ce urmează să apară în cursul anului pot fi descrise în acest document.

În sfârșit, în tot manualul, atunci când se face referire la Reprezentantul constructorului, este vorba despre constructorul automobilului.

PREZENTARE COMENZI (1/4)

Panoul frontal al sistemului



Comandă sub volan

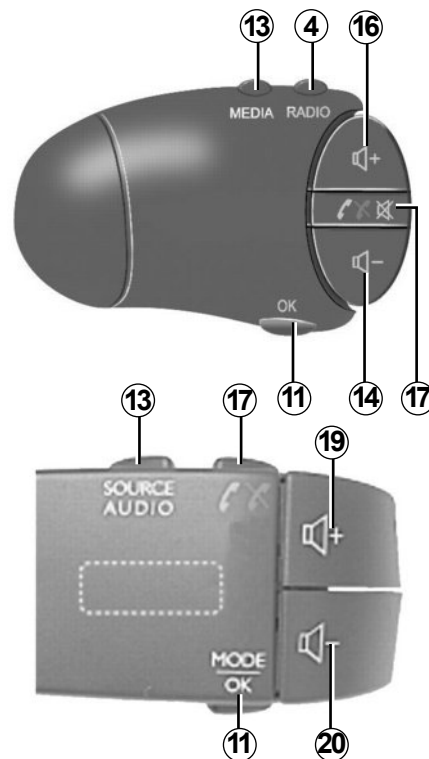

Panoul frontal al sistemului poate varia.

PREZENTARE COMENZI (2/4)

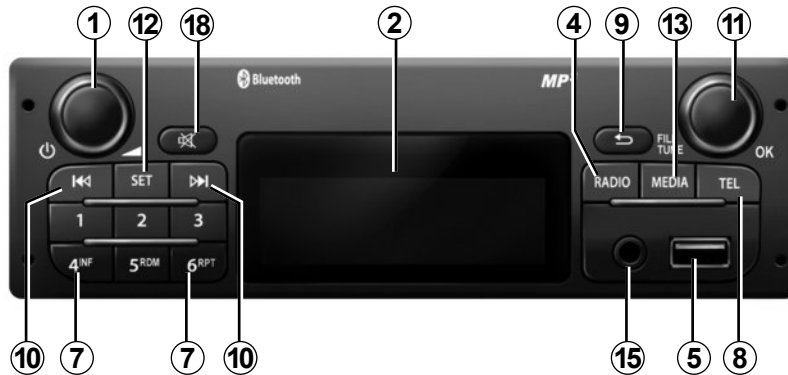
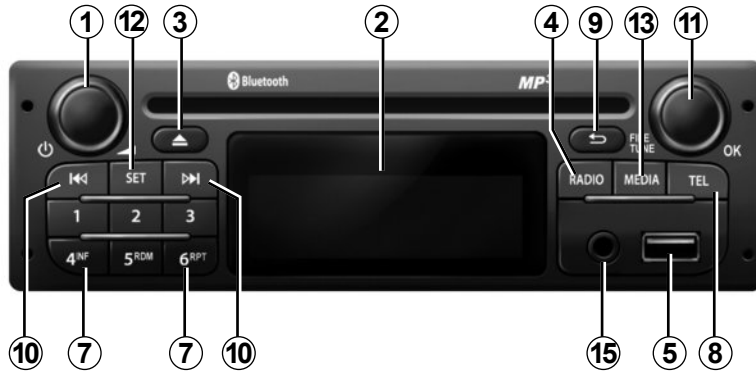

PREZENTARE COMENZI (3/4)

| | Funcție AUDIO | Funcție TELEFON |
|----|--|--------------------------------|
| 1 | Apăsare scurtă: pornit/oprit. Rotire: volum | |
| 2 | Afișaj informații. | |
| 3 | Scoatere CD/CD MP3 (panou frontal cu cititor CD); | |
| 4 | Alegere sursă radio și gamă de unde. Gamele de unde sunt FM1, FM2, AM, FM, AST. | |
| 5 | Priză USB pentru iPod® sau surse audio auxiliare. | |
| 6 | Înregistrarea celor 6 stații care au frecvențele cele mai puternice. | |
| 7 | Apăsare scurtă: redarea unui post preînregistrat. Apăsare lungă: memorarea unui post de radio. | |
| 8 | | Intrare în meniul Telefonului. |
| 9 | Revenire la ecranul/nivelul precedent în timpul navigării prin piste, meniu, etc... | |
| 10 | Apăsare scurtă: schimbarea pistei (CD/CD MP3, anumite dispozitive audio portabile) sau schimbarea automată a postului de radio. Apăsare continuă: derulare rapidă înainte/înapoi într-o pistă CD/CD MP3 la anumite dispozitive audio portabile, sau defilarea posturilor de radio până la eliberarea butonului. | |

PREZENTARE COMENZI (4/4)

| | Funcție AUDIO | Funcție TELEFON |
|---------------|---|---|
| 11 | Apăsare scurtă: validarea unei acțiuni Rotație: – deplasare în direcție verticală în afișaje; – selectarea opțiunii dorite; – creșterea frecvenței în trepte de 0,5 Hz. | |
| 12 | – Acces la meniul reglajelor personalizate. – Accesare a meniului AST. | |
| 13 | Selectarea unui anumit aparat (dacă este conectat): CD/CD MP3 → iPod® → USB → AUX → Bluetooth®. | |
| 14, 20 | Reducerea volumului sursei ascultate. | |
| 15 | Intrare auxiliară | |
| 16, 19 | Creșterea volumului sursei ascultate. | |
| 17 | – Întreruperea sonorului sursei radio ascultate; – Întreruperea sonorului și oprirea redării CD/CD MP3, USB, iPod®, dispozitivului audio portabil Bluetooth®. | – Preluare/încheiere apel (apăsare scurtă) – Respingere apel (apăsare lungă) |
| 18 | Activarea funcției „Mute” (panou fără player CD). | |
| 19+20 | Activați funcția „Mute”. | |

DESCRIERE GENERALĂ (1/2)

Introducere

Sistemul audio asigură următoarele funcții:

- radio RDS;
- cititor CD/CD MP3;
- gestionarea surselor audio auxiliare;
- sistem telefonie mâini libere Bluetooth®.

Funcții radio și CD/CD MP3

Radioul auto permite ascultarea stațiilor radio și citirea CD audio, MP3, WMA, AAC și WAV.

Stațiile radio sunt clasificate în game de unde: FM (modularea frecvenței) și AM (modularea amplitudinii).

Sistemul RDS permite afișarea denumirilor anumitor posturi și ascultarea tipurilor de programe sau mesaje de informare difuzate de posturile radio FM:

- informații despre starea generală a traficului rutier (TA);
- mesaje de urgență (PTY31);
- mesaje regionale (REG).

Funcție audio auxiliară

Puteți să ascultați dispozitivul dumneavoastră audio portabil direct pe difuzoarele vehiculului dumneavoastră. Aveți mai multe posibilități de a conecta dispozitivul dumneavoastră audio portabil, în funcție de tipul de aparat pe care îl dețineți și de vehicul:

- priză USB;
- priză Jack;
- conectare Bluetooth®.

Pentru informații suplimentare referitoare la lista de aparate compatibile, vă rugăm să vă adresați Reprezentantului constructorului.

DESCRIERE GENERALĂ (2/2)

Funcție telefonie mâini libere

Sistemul de telefonie mâini libere Bluetooth® asigură următoarele funcții care vă permit să evitați să manevrați telefonul:

- împerecherea unui număr de până la 5 telefoane;
- efectuarea/recepționarea/respingerea unui apel;
- transferarea listei de contacte din agenda telefonică și cartela SIM (în funcție de telefon);
- consultarea registrului de apeluri din sistem;
- apelarea mesageriei.

Compatibilitatea telefoanelor

Anumite telefoane nu sunt compatibile cu sistemul mâini libere, și nu permit exploatarea tuturor funcțiilor oferite sau nu asigură o calitate acustică optimă.

Pentru informații suplimentare referitoare la lista de telefoane compatibile, vă rugăm să vă adresați Rezentantului constructorului sau să consultați pagina de Internet a constructorului, dacă este disponibilă.



Sistemul dumneavoastră de telefonie mâini libere are ca unic scop facilitarea convorbirii și reducerea factorilor de risc, fără însă a îi elimina în totalitate. Respectați obligatoriu legile în vigoare din țara în care vă aflați.

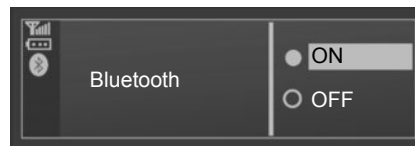

Funcție Bluetooth®

Această funcție îi permite sistemului audio să recunoască și să manevreze dispozitivul dumneavoastră audio portabil sau telefonul mobil prin împerecherea Bluetooth®.

Puteți să activați/dezactivați funcția Bluetooth® prin meniul „Bluetooth”:

- afișați meniul reglajelor printr-o apăsare pe **8**;
- selectați „Bluetooth” rotind și apăsând pe **11**;
- selectați ON/OFF.

PORNIRE

Pornire și oprire

Apăsați scurt pe **1** pentru a porni sistemul dumneavoastră audio.

Puteți să vă utilizați sistemul audio fără a porni vehiculul. Acesta va funcționa timp de 10 minute. Apăsați pe **1** pentru a-l face să funcționeze încă 10 minute suplimentare.

Oprii sistemul audio printr-o apăsare scurtă pe **1**.

Alegere sursă

Faceți să defileze diferitele surse prin apăsați succesive pe **13**. Sursele defilează în ordinea următoare: CD/CD MP3 → iPod → USB → AUX → Bluetooth®.

Notă: apăsați pe **8** pentru a afișa meniul telefonului.

Atunci când introduceți un CD/CD MP3 în timp ce radioul este aprins, sursa se schimbă automat și începe redarea CD-ului.

Puteți de asemenea selecta sursa radio auto apăsând pe tasta **4**. Prin apăsați succesive pe **4** faceți să defileze gamele de unde în ordinea următoare: FM1 → FM2 → AM→FM1...

Volum sonor

Ajustați volumul sonor apăsând pe **14** sau **16**.

Afișajul indică „VOLUME” urmat de valoarea reglajului în curs (de la 00 până la 31).

Întrerupere sunet

Apăsați scurt pe **17**. Mesajul „MUTE” se afișează pe ecran.

Apăsați din nou scurt pe **17** pentru a relua ascultarea sursei în curs.

Puteți de asemenea să dezactivați întreruperea sunetului apăsând pe **14** sau **16**.

ASCULTARE RADIO (1/2)

Alegere o gamă de unde

Prin apăsări succesive pe **4**, alegeți gama de unde dorită: FM1, FM2, AM, FM1...

Alegerea unei stații radio

Există diferite moduri pentru a selecta o stație de radio.

Căutare automată

Acest mod permite căutarea stațiilor disponibile printr-o baleiere automată.

Pentru a avea acces la stații, efectuați o apăsare scurtă pe **10**.

Pentru a întrerupe căutarea stațiilor, apăsați scurt pe **4**, **10** sau pe una dintre tastele tastaturii **7**.

Căutare manuală

Acest mod vă permite să căutați manual stații prin baleierea gamei de unde selectate. Pentru a avea acces la stații, efectuați o apăsare lungă pe **10**.

Puteți elibera **10** pentru a rafina căutarea. Rotiți **11**, frecvența crește sau scade cu 0,5 Hz (în funcție de senul de rotație).

Memorarea stațiilor

Acest mod de funcționare vă permite să ascultați oricând doriți stațiile pe care le-ați memorat în prealabil.

Selectați o gamă de unde apoi selectați o stație radio auto utilizând modurile descrise anterior.

Memorați o stație apăsând pe una dintre tastele tastaturii **7** până când auziți un bip care confirmă că stația a fost memorată efectiv.

Puteți memora **6** stații pe gama de unde.

Restabiliți stațiile memorate apăsând pe una dintre tastele tastaturii **7**.

ASCULTARE RADIO (2/2)

Funcția AST (Autostore)

Funcția AST vă permite să memorați cele șase posturi care au frecvențele cele mai puternice în regiunea în care vă aflați.

În timp ce ascultați radioul, apăsați scurt pe **6** pentru a activa modul AST. Radioul revine la ultima stație AST ascultată. Exercitați o apăsare lungă pe **6**. Baleierea automată a frecvențelor începe.

În timp ce ascultați la radio, apăsați pe **12** și selectați „Radio Autostore”. Apăsați pe butonul **11** pentru a activa modul AST. Baleierea automată a frecvențelor începe.

Pentru a trece de la o frecvență înregistrată la alta, apăsați pe una dintre tastele tastaturii **7**. Frecvența cea mai puternică va fi înregistrată ca P1.

Notă: anumite taste pot să nu cuprindă o stație radio dacă „Radio Autostore” a găsit mai puțin de 6 stații.

Căutare manuală

În modul AST, este posibil să modificați manual frecvențele detectate de sistem.

Apăsați pe tastele **10** pentru a regla frecvența, apoi exercitați o apăsare lungă pe una dintre tastele tastaturii **7** pentru a memora frecvența aleasă.

Notă: benzile FM1, FM2, AM și AST vă vor permite să memorați 24 de posturi în total.

Urmărire frecvențe AF-RDS

Frecvența unei stații FM se schimbă în funcție de zona geografică. Anumite stații utilizează sistemul RDS cu urmărirea de frecvențe. Sistemul radio poate urmări schimbările de frecvență ale acestor stații.

Notă: dacă stația radio nu oferă funcția frecvență RDS, textul AF clipește pe afișaj.

Condițiile necorespunzătoare de recepție pot uneori să provoace schimbări de frecvență accidentale. Dezactivați urmărirea automată pentru modificarea frecvenței.

Pentru a activa/dezactiva funcțiile AF, PTY31, REG, TA, afișați meniul RDS apăsând scurt pe **12**, selectați elementul „RDS Options”, apoi apăsați pe **11**.

ASCULTARE CD, CD MP3 (1/2)

Caracteristicile formatelor redade

Numai fișierele cu extensia MP3/WMA/AAC/WAV sunt redade.

Dacă un CD conține simultan fișiere CD audio și fișiere audio comprimate, fișierele audio comprimate nu vor fi luate în calcul.

Notă: anumite fișiere protejate (drepturi de autor) e posibil să nu fie citite.

Sistemul audio suportă până la maximum 10000 de fișiere.

Notă: lungimea numelui fișierului nu poate să depășească 128 de caractere. pentru o mai bună lizibilitate a denumirilor dosarelor și fișierelor, se recomandă utilizarea unui număr de maximum 64 de caractere și evitarea folosirii caracterelor speciale.

Întreținere CD/CD MP3

Nu expuneți niciodată un CD/CD MP3 la căldură sau la lumina directă a soarelui, pentru a păstra calitatea redării.

Pentru a curăța un CD/CD MP3, ștergeți cu o lavetă moale dinspre centrul spre exteriorul CD-ului.

În general, consultați recomandările de întreținere și de stocare ale fabricantului CD-ului.

Notă: anumite CD-uri zgâriate sau murdare este posibil să nu fie citite.

Introducerea unui CD/CD MP3

Consultați capitolul intitulat «Precauții de utilizare».

Aveți grijă să nu existe niciun CD în player, apoi introduceți CD-ul cu partea tipărită în sus.

Ascultare un CD/CD MP3

Când se introduce un CD/CD MP3 (cu partea tipărită în sus), sistemul audio comută automat la sursa CD/CD MP3 și începe să redea prima piesă.

Dacă sistemul audio este stins și contactul este pus, introducerea unui CD/CD MP3 pornește sistemul audio și redarea CD/CD MP3 începe. Dacă contactul nu este pus, sistemul audio nu pornește.

Dacă ascultați radioul și un CD/CD MP3 este în cititor, puteți alege să ascultați CD-ul/CD MP3-ul apăsând pe **13**. Redarea începe de îndată ce sistemul audio a trecut în sursa CD/CD MP3.

Căutare o pistă

Apăsați scurt pe **10** pentru a trece de la o pistă la alta.

Citare accelerată

Mențineți apăsaarea pe **10** pentru avansul sau revenirea rapidă.

Redarea se reia atunci când eliberați tasta.

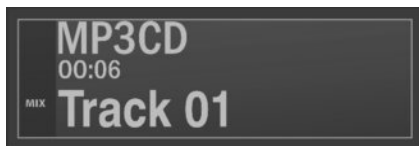

Citare aleatorie (Mix)

După ce ați introdus un CD/CD MP3, apăsați lung pe tasta 4 sau 5 a tastaturii 7 pentru a activa funcția de redare aleatorie a tuturor pieselor de pe CD/CD MP3.

Martorul luminos MIX se aprinde pe ecran. O pistă este aleasă în același moment în mod aleatoriu. Trecerea de la o pistă la alta se face în mod aleatoriu. Apăsați din nou pe tasta 4 pentru a dezactiva redarea aleatorie, martorul luminos MIX se stinge.

Stingerea sistemului audio și schimbarea sursei nu dezactivează citirea aleatorie.

În schimb, ejectarea CD-ului/CD MP3-ului dezactivează citirea aleatorie.

Notă: pe un CD MP3, redarea aleatorie se efectuează în dosarul în curs de redare. Schimbați dosarul pentru a începe redarea aleatorie a acestuia.

Pauză

Apăsați pe **17** pentru a întrerupe temporar volumul sonor.

Această funcție este dezactivată automat prin acționarea volumului, schimbarea sursei sau difuzarea informațiilor automate.

Afișarea informațiilor text (dacă sunt disponibile) (CD-Text sau ID3 tag)

Apăsați scurt pe tasta 4 sau 5 a tastaturii 7 pentru a derula informațiile ID3 tag (numele artistului, titlul albumului sau titlul melodiei). Pentru afișarea tuturor informațiilor ID3 tag pe aceeași pagină, apăsați lung pe tasta 4 sau 5 a tastaturii 7. Pentru a ieși din funcție apăsați pe **9**.

Notă: ecranul precedent este afișat automat după câteva secunde și fără nicio acțiune din partea dumneavoastră.

Scoatere CD/CD MP3

Scoateti un CD/CD MP3 din cititor apăsând pe **3**.

Notă: Un disc ejectat neretras în următoarele 20 secunde este automat reintrodus în cititorul CD.

SURSE AUDIO AUXILIARE (1/3)

Sistemul dumneavoastră este prevăzut cu o intrare auxiliară pentru conectarea unei surse audio externe (cheie USB, cititor MP3, iPod, dispozitiv audio portabil Bluetooth...).

Aveți mai multe posibilități de a conecta dispozitivul audio portabil:

- priză USB ;
- priză Jack ;
- conectare Bluetooth®.

Notă: formatele sursei audio auxiliare pot fi MP3,WMA și AAC.

Notă: cheia USB utilizată trebuie să fie formatată în format FAT32 și trebuie să aibă o capacitate maximă de 32Gb.

Intrare auxiliară: priză USB

Conectare

Conectați priza iPod® sau cheia USB la priza de intrare USB.

După conectarea prizei aparatului la portul USB, pista redată este afișată automat.

Notă: în cazul primei conectări la sistem, redarea audio începe de la prima pistă din primul dosar al sursei. În rest, redarea începe de la ultima pistă redată (dacă conectați același aparat de două ori).

Notă: după conectare, nu veți mai avea posibilitatea de a controla direct dispozitivul audio portabil digital. Trebuie să utilizați tastele de pe panoul frontal al sistemului audio.

Utilizare

– iPod® :

După ce ați conectat iPod®, meniurile sunt accesibile din sistemul dumneavoastră audio.

Sistemul păstrează listele de redare identice cu cele ale iPod®.

– cheia USB:

Redarea primului fișier audio din primul dosar al cheii dumneavoastră USB este lansată automat.

Dacă vă aflați în arborele de meniu, puteți să schimbați pista sau dosarul rotind butonul **11** și apăsând. Dacă nu vă aflați în arborele de meniu, rotirea butonului nu are niciun efect.

Notă: pentru a accesa meniul aparatului dumneavoastră (iPod® sau cheia USB) în timpul redării unei piste audio, apăsați pe **9** sau **11**.

Notă: redarea aleatorie de pe o cheia USB funcționează la fel ca la CD MP3. Consultați capitolul „Ascultare CD/CD MP3”, paragraful „Redare aleatorie (Mix)”.

SURSE AUDIO AUXILIARE (2/3)

Intrare auxiliară: redare audio Bluetooth®

Pentru a putea utiliza dispozitivul dumneavoastră audio portabil Bluetooth®, trebuie să efectuați împerecherea acestuia cu vehiculul la prima utilizare.

Împerecherea îi permite sistemului audio să recunoască și să memoreze un dispozitiv audio portabil Bluetooth®.

Notă: dacă aparatul dumneavoastră digital Bluetooth® dispune de funcții de telefon și de dispozitiv audio portabil, împerecherea uneia dintre aceste funcții determină automat împerecherea celeilalte.

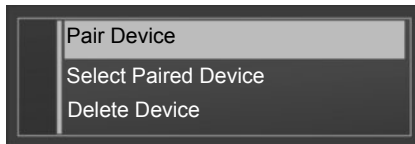

Conectare

- Activați conexiunea Bluetooth® a dispozitivului audio portabil sau a telefonului (consultați manualul de utilizare al dispozitivului audio portabil sau al telefonului dumneavoastră);
- activați funcția Bluetooth® a sistemului dumneavoastră audio apăsând pe butonul **8**. Afișarea unui mesaj pe ecran vă confirmă activarea funcției Bluetooth®;
- un cod din patru cifre se afișează pe ecranul sistemului dumneavoastră audio;
- selectați „My Radio” pe dispozitivul dumneavoastră audio portabil (sau telefon).

- introduceți codul din patru cifre afișat pe sistemul audio de la tastatura dispozitivului dumneavoastră audio portabil (sau telefonului);
- un mesaj se afișează pe ecranul sistemului audio, pentru a vă confirma împerecherea;
- Selectați sursa audio Bluetooth® apăsând pe **13** sau rotiți și apăsați pe **11** pentru a valida.

Notă: dacă sursa AUX este deconectată, sistemul revine la meniul precedent.

În funcție de marca și modelul aparatului dumneavoastră, este posibil ca funcția Bluetooth® să fie parțial sau total incompatibilă cu sistemul audio al vehiculului dumneavoastră. Consultați un Reprezentant al mărcii.

SURSE AUDIO AUXILIARE (3/3)

Utilizare

Dispozitivul dumneavoastră audio portabil trebuie să fie conectat la sistem pentru a avea acces la toate funcțiile sale.

Notă: niciun dispozitiv audio portabil nu poate fi conectat la sistem dacă nu a fost încălzit în prealabil.

Odată ce dispozitivul audio portabil digital Bluetooth® este conectat, puteți să îl controlați prin intermediul sistemului dumneavoastră audio.

Apăsați pe **11** pentru a trece pista audio în modul pauză (o nouă apăsare relansează redarea).

În funcție de aparat, apăsați pe **10** pentru a trece la melodiile precedente sau următoare de pe dispozitivul audio portabil.

Notă: numărul funcționalităților accesibile variază în funcție de tipul dispozitivului audio portabil și compatibilitatea acestuia cu sistemul audio.

Notă: în anumite situații particulare, consultați manualul echipamentului dumneavoastră pentru a finaliza procedura de conectare.

Intrare auxiliară: priză Jack

Conectare

Cu ajutorul unui cablu specific (care nu este furnizat), conectați priza Jack a intrării auxiliare **15** la priza cască a dispozitivului audio portabil (în general o priză jack 3,5 mm).

Notă: nu puteți să selectați o pistă direct prin sistemul dumneavoastră audio. Pentru a selecta o pistă, trebuie să acționați direct dispozitivul audio portabil, cu vehiculul oprit.

Utilizare

Pe ecranul sistemului nu este afișat decât textul AUX. Nu este vizibil numele artistului sau al pistei.



Manipulați dispozitivul audio portabil atunci când condițiile de circulație vă permit acest lucru.

Asigurați-vă că dispozitivul audio portabil este bine așezat în autovehicul în timpul mersului (risc de proiectare în caz de frânare bruscă sau în caz de impact).

ÎMPERECHERE, DESPERECHERE TELEFON (1/2)

Împerechere telefon

Pentru a putea utiliza sistemul dumneavoastră de telefonie mâini libere, trebuie să împerecheați telefonul Bluetooth® cu vehiculul în momentul primei utilizări.

Împerecherea îi permite sistemului de telefonie mâini libere să recunoască și să memoreze un telefon.

Puteți să împerecheați până la cinci telefoane, dar nu pot fi conectate mai multe telefoane simultan la sistemul de telefonie mâini libere.

Împerecherea poate fi efectuată fie prin sistemul audio, fie prin telefon.

Sistemul dumneavoastră audio și telefonul dumneavoastră trebuie să fie aprinse.

Notă: dacă un telefon este deja conectat, în momentul unei noi împerecheri conexiunea existentă este deconectată automat.

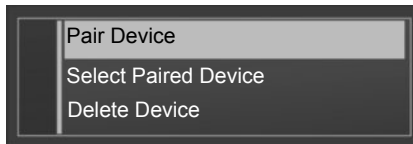

Împerecherea unui telefon Bluetooth® din sistemul audio

- Activați funcția Bluetooth® a telefonului (consultați manualul de utilizare a telefonului);
- afișați meniul „PHONE” apăsând pe butonul **8** de pe sistemul audio;
- selectați „Pair Device” rotind și apăsând **11** pe sistemul audio;
- Ecranul „Ready to Pair” este afișat pe sistemul audio;

- pe telefon, căutați echipamente Bluetooth® în apropiere;
- de pe telefon, selectați „My_Radio” (numele sistemului audio) din listă;
- introduceți codul de împerechere afișat pe ecranul sistemului audio folosind tastatura telefonului.

Pentru mai multe informații, consultați manualul telefonului.

După finalizarea împerecherii:

- este afișat un mesaj care indică numele telefonului nou împerecheat;
- telefonul este conectat automat la vehicul.

Dacă împerecherea a eșuat, ecranul sistemului audio revine la meniul „Phone”.

Dacă lista telefoanelor împerecheate este completă, pentru împerecherea unui nou telefon este necesară desepercherea unui telefon existent.

ÎMPERECHERE, DESPERECHERE TELEFON (2/2)

Desperechere telefon

Desperecherea permite ștergerea unui telefon din memoria sistemului de telefonie mâini libere.

Afișați meniul reglajelor apăsând pe tasta **8** de pe sistemul audio, apoi selectați meniul „Delete Device”. Selectați din listă telefonul pe care doriți să îl ștergeți, apăsați pe **11** apoi selectați „YES”.



Sistemul dumneavoastră de telefonie mâini libere are ca unic scop facilitarea convorbirii și reducerea factorilor de risc, fără însă a îi elimina în totalitate. Respectați obligatoriu legile în vigoare din țara în care vă aflați.

CONECTARE, DECONECTARE TELEFON (1/2)

Conectarea unui telefon împerecheat

Telefonul dumneavoastră trebuie să fie conectat la sistemul de telefonie mâini libere pentru a avea acces la toate funcțiile sale.

Niciun telefon nu poate fi conectat la sistemul de telefonie mâini libere dacă nu a fost împerecheat în prealabil.

Consultați paragraful „Împerechere telefon” din capitolul „Împerechere/desperechere telefon”.

Notă: conexiunea Bluetooth® a telefonului dumneavoastră trebuie să fie activată.

Conectare automată

La pornirea vehiculului, sistemul de telefonie mâini libere caută telefoanele împerecheate prezente în apropiere.

Notă: telefonul prioritar este ultimul telefon conectat.

Căutarea continuă până la găsirea unui telefon împerecheat (această căutare poate dura până la 5 minute).

Notă:

- cu contactul pus, puteți să beneficiați de o conectare automată a telefonului dumneavoastră. Poate fi necesar să activați funcția de conectare Bluetooth® automată a telefonului dumneavoastră cu sistemul mâini libere. Pentru aceasta, consultați manualul de utilizare al telefonului dumneavoastră.
- la reconectare și în prezența a două telefoane împerecheate în aria de recepție a sistemului mâini libere, are prioritate ultimul telefon conectat, chiar dacă acesta se află în exteriorul vehiculului dar este în aria de recepție a sistemului mâini libere.

Notă: dacă în momentul conectării la sistemul de telefonie mâini libere vă aflați într-o convorbire, telefonul va fi conectat automat și convorbirea va fi transferată în difuzoarele autovehiculului.

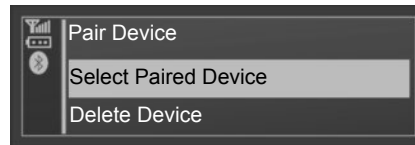

Conectare manuală (schimbarea telefonului conectat)

Afișați meniul reglajelor printr-o apăsare pe **8** apoi selectați meniul „Select Paired Device”. Regăsiți lista telefoanelor deja împerecheate.

Selectați telefonul din listă și validați prin apăsare pe **11**. Un mesaj indică faptul că telefonul este conectat.

CONECTARE, DECONECTARE TELEFON (2/2)

Eșec de conectare

În cazul unei eșec de conectare, verificați dacă:

- telefonul dumneavoastră este aprins;
- bateria telefonului dumneavoastră nu este descărcată;
- telefonul dumneavoastră a fost împerecheat în prealabil cu sistemul de telefonie mâini libere;
- funcția Bluetooth® a telefonului și a sistemului este activată;
- telefonul este configurat pentru a accepta solicitarea de conectare a sistemului.

Notă: utilizarea prelungită a sistemului dumneavoastră de telefonie mâini libere descarcă mai rapid bateria telefonului dumneavoastră.

Deconectare telefon

Afișați meniul reglajelor printr-o apăsare pe **12** sau pe **8** apoi selectați meniul „Conectare Bluetooth”.

Selectați din listă telefonul pe care doriți să îl deconectați, apoi selectați „Disconnect” rotind și apăsând pe **11**.

Stingerea telefonului provoacă de asemenea deconectarea acestuia.

Pe ecran este afișat un mesaj care confirmă deconectarea telefonului.

Notă: dacă vă aflați într-o convorbire în momentul deconectării telefonului, aceasta va fi transferată automat pe telefonul dumneavoastră.

Pentru a deconecta telefonul, puteți, de asemenea, să:

- dezactivați funcția Bluetooth® a sistemului dumneavoastră radio;
- dezactivați funcția Bluetooth® a telefonului dumneavoastră;
- suprimați telefonul împerecheat din meniul telefon.

Pentru dezactivarea funcției Bluetooth a radioului dumneavoastră, consultați paragraful „Funcția Bluetooth” din capitolul „Descriere generală”.

Pentru desperecherea telefonului Bluetooth®, consultați paragraful „Desperechere telefon” din capitolul „Împerechere, desperechere telefon”.

EFECTUAREA, RECEPȚIONAREA UNUI APEL (1/2)

Apelarea unui contact dintr-o agendă telefonică

În cazul împerecherii unui telefon, agenda sa telefonică este descărcată automat în sistem.

Afișați meniul telefon apăsând pe **8** apoi selectați „Phone Book” rotind **11**. Pentru afișarea listei de contacte, apăsați pe **11**.
Selectați din listă un contact pe care doriți să îl apelați, apoi validați apăsând pe **11** pentru a efectua apelul.

Notă: pentru a reveni la ecranul precedent, apăsați pe **9**.



Este recomandat să vă opriți pentru a forma un număr sau pentru a căuta un contact.

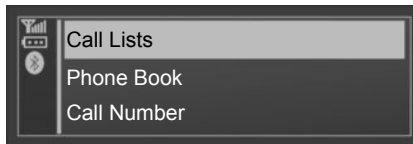

Apelarea unui contact din registrul de apeluri

Afișați registrul de apeluri apăsând pe **8** apoi selectați rubrica „Call Lists”.

Selectați meniul „Dialled Call”, „Received Call” sau „Missed Call”. Lista registrului de apeluri se afișează pe ecran, selectați contactul sau numărul pe care doriți să îl apelați, apoi validați apăsând pe **11** pentru a lansa apelul.

Efectuarea unui apel prin formarea unui număr

Afișați meniul telefon apăsând pe **8**, apoi selectați rubrica „Call Number”.

Formați numărul dorit pe tastatura numerică rotind și apăsând pe **11** apoi selectați ↵.

Puteți să reapelați ultimul număr format apăsând lung pe **8**.

Sistemul nu permite gestionarea funcțiilor de apel în așteptare atunci când telefonul dumneavoastră este conectat. Dacă primiți un apel în timp ce vă aflați deja într-o convorbire, acesta este respins în mod automat.

EFECTUAREA, RECEPȚIONAREA UNUI APEL (2/2)

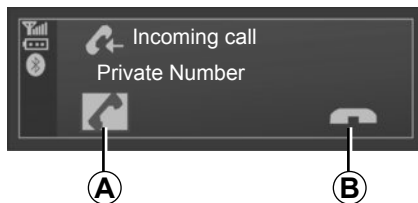

Primire un apel

La recepționarea unui apel, numărul apelantului este afișat pe ecran (această funcție depinde de opțiunile oferite de operatorul de telefonie).

Dacă numărul apelant figurează în una din agendele telefonice, numele contactului dumneavoastră este afișat în locul numărului.

Dacă numărul apelant nu poate fi vizualizat, mesajul „Private Number” se afișează pe ecran.



Pentru a accepta un apel, selectați **A** rotind **11** și apoi apăsați. Pentru a respinge un apel, rotiți **11** apoi selectați **B**.

În timpul convorbirii

Puteți să:

- reglați volumul apăsând pe **14** și **16**;
- încheiați apelul apăsând pe **8**.

Rotirea **11** vă permite să:

- încheiați apelul (apăsați pe **C**);
- comutați convorbirea de pe sistemul audio pe telefonul dumneavoastră rotind **11** (apăsați pe **D**);
- controlați tastatura telefonului dumneavoastră prin sistemul audio (apăsați pe **E**).

Notă: de la comanda de sub volan, apăsați scurt pe **17** pentru a prelua apelul telefonic. Pentru a respinge un apel, apăsați lung pe **17**. Pentru a încheia apelul, apăsați scurt pe **17**.

REGLAJE DE SISTEM (1/2)

Afișare texte radio

Afișați meniul texte radio apăsând pe **12**.
Selectați „Radio”, apoi apăsați pe **11**.

Afișarea textelor radio poate să conțină maximum 64 de caractere.

Notă: dacă nu este furnizată nicio informație, pe ecran este afișat „Niciun mesaj”.

Reglaje audio

Afișați meniul reglajelor printr-o apăsare pe **12**. Selectați „parameters”, apoi apăsați pe **11** pentru a afișa meniul reglaje audio. Selectați „Audio” pentru a accesa diferitele rubrici în ordinea următoare:

- Grave;
- Înalte;
- Fader (repartizare a sunetului spate/ față);
- Balans (repartizare a sunetului stânga/dreapta).

Puteți modifica apoi valoarea fiecărui reglaj rotind butonul **11**. Apăsați pe **11** pentru a confirma și a reveni la selecția precedentă.

Afișajul indică tipul de reglaj (Grave, Înalte, Fader, Balans).

Ieșirea din meniu se face automat după câteva secunde de inactivitate. Puteți de asemenea să părăsiți meniul apăsând pe **9**.

Reglaje AUX

Din meniul „parameters”, rotiți **11**, apoi selectați rubrica „Aux In” pentru a accesa diversele rubrici în ordinea următoare:

- HI (înalte);
- MID (medii);
- LO (joase).

Valorile pentru fiecare reglaj sunt următoarele:

- HI (300 mV);
- MID (600 mV);
- LO (1200 mV).

Selectarea limbii

Accesați rubrica „Language” în meniul „parameters”, selectați limba dorită.

Reglaje implicite

Afișați meniul reglajelor printr-o apăsare pe **12**. Selectați „parameters”, apoi apăsați pe **11** pentru a afișa meniul reglajelor și selectați „Default audio”. Pe ecran este afișat un mesaj prin care vi se solicită confirmarea selecției. După ce ați selectat această rubrică, toate reglajele sistemului revin la valorile lor implicite.

REGLAJE DE SISTEM (2/2)

Reglaje telefon

Afișați meniul reglajelor printr-o apăsare pe **8**.

Ecranul precedent este afișat automat după câteva secunde și fără nicio acțiune din partea dumneavoastră

Puteți de asemenea să părăsiți reglajul apăsând pe **8** sau pe **9**.

Cod de securitate

Sistemul dumneavoastră audio este protejat de un cod de securitate (furnizat de către reprezentantul constructorului). Acesta permite blocarea electronică a sistemului audio atunci când este întreruptă alimentarea (baterie deconectată, sistem debransat, siguranță topită...).

Pentru a face să funcționeze sistemul audio, trebuie să introduceți codul secret compus din patru cifre.

Notați acest cod și păstrați-l într-un loc sigur. Dacă îl pierdeți, adresați-vă Reprezentantului constructorului.

Introducerea codului

Apăsați pe **1** pentru a aprinde sistemul audio. Se afișează mesajul „CODE” urmat de „0000”.

Reglați valoarea primei cifre clipitoare, apăsând pe tasta 1 a tastaturii **7** până ce ajungeți la numărul dorit. Reglați cifrele următoare cu tastele 2, 3 și 4 ale tastaturii **7** în același mod.

După selectarea celei de-a patra cifre, efectuați o apăsare lungă pe tasta 6 a tastaturii **7**.

Odată introducerea codului încheiată, deblocarea este imediată.

Eroare în introducerea codului

În caz de eroare în introducerea codului, se afișează mesajul „CODE ERROR...WAIT”.

După un timp de așteptare de 60 de secunde, recompuneți codul.

Timpul de așteptare se dublează la fiecare nouă eroare.

ANOMALII DE FUNCȚIONARE (1/3)

| Descriere | Cauze posibile | Soluții |
|---|--|--|
| Nu se aude niciun sunet. | Volumul este la minim sau în pauză. | Măriți volumul sau dezactivați pauza. |
| Sistemul audio nu funcționează și afișajul nu se aprinde. | Sistemul audio nu este sub tensiune. | Puneți sistemul audio sub tensiune. |
| | Siguranța sistemului audio s-a topit. | Înlocuiți siguranța (consultați „siguranțe” în manualul de utilizare al vehiculului). |
| Sistemul audio nu funcționează dar afișajul se aprinde. | Volumul este reglat la minim. | Apăsați pe 16 . |
| | Scurtcircuit pe difuzoare. | Adresați-vă Rezentantului constructorului. |
| Nu este emis nici un sunet de către difuzorul stânga sau dreapta fie că este vorba de radio sau de un CD. | Reglajul balansului sunetului (reglaj stânga/dreapta) este incorect. | Reglați corect balansul sunetului. |
| | Difuzor debransat. | Adresați-vă Rezentantului constructorului. |
| Recepție necorespunzătoare radio sau absență recepție. | Vehiculul este prea îndepărtat de emițătorul pe care radioul auto este acordat (zgomot de fond și interferențe). | Căutați un alt emițător al cărui semnal este mai bine captat local sau dezactivați funcția „RDS-AF”. |
| | Recepția este împiedicată de interferențe motor. | Adresați-vă Rezentantului constructorului. |
| | Antena este deteriorată sau nu este conectată. | Adresați-vă Rezentantului constructorului. |

ANOMALII DE FUNCȚIONARE (2/3)

| Descriere | Cauze posibile | Soluții |
|--|---|--|
| Timpul necesar citirii inițiale a unui CD/CD MP3 pare lung. | CD murdar. | Scoateți și curățați CD-ul. |
| | CD MP3. | Așteptați: baleierea acestor CD MP3-uri este mai lungă. |
| „CD ERROR” se afișează sau CD/CD MP3 este ejectat de sistemul audio. | CD introdus greșit /murdar/deteriorat/necompatibil. | Scoateți CD-ul/CD MP3-ul. Introduceți corect un CD/CD MP3 curat/în stare bună/compatibil. |
| Anumite fișiere ale CD MP3-ului nu sunt citite. | Fișiere audio și care nu sunt audio au fost înregistrate pe un același CD. | Înregistrați pe CD-uri diferite fișierele audio și care nu sunt audio. |
| Sistemul audio nu reușește să citească CD MP3. | CD-ul a fost inscripționat la o viteză mai mică de 8x sau o viteză mai mare de 16x. | Inscripționați CD-ul la viteza 8x. |
| | CD-ul a fost inscripționat în mod sesiuni multiple. | Inscripționați CD-ul dumneavoastră în mod Disc at Once sau inscripționați CD-ul dumneavoastră în mod Track At Once și finalizați discul după ultima sesiune. |
| Redarea CD MP3-ului este de calitate proastă | CD-ul este negru sau de culoare care are o putere de reflectare mai mică, ceea ce degradează calitatea citirii. | Copiați CD-ul dumneavoastră pe un CD alb sau de culoare deschisă. |

ANOMALII DE FUNCȚIONARE (3/3)

| Descriere | Cauze posibile | Soluții |
|--|--|---|
| Telefonul nu se conectează la sistem. | <ul style="list-style-type: none">– Telefonul dumneavoastră este stins.– Bateria telefonului dumneavoastră este descărcată.– Telefonul dumneavoastră nu a fost împerecheat în prealabil cu sistemul de telefonie mâini libere.– Funcția Bluetooth® a telefonului și a sistemului dumneavoastră nu este activată.– Telefonul nu este configurat pentru a accepta solicitarea de conectare a sistemului. | <ul style="list-style-type: none">– Aprindeți telefonul.– Reîncărcați bateria telefonului dumneavoastră.– Împerecheați telefonul dumneavoastră cu sistemul de telefonie mâini libere.– Activați funcția Bluetooth® a telefonului și a sistemului dumneavoastră.– Configurați telefonul pentru a accepta solicitarea de conectare a sistemului. |
| Dispozitivul audio portabil Bluetooth® nu se conectează la sistem. | <ul style="list-style-type: none">– Dispozitivul dumneavoastră portabil este stins.– Bateria dispozitivului dumneavoastră audio portabil este descărcată.– Dispozitivul dumneavoastră audio portabil nu a fost împerecheat în prealabil cu sistemul audio.– Funcția Bluetooth® a dispozitivului audio portabil și a sistemului audio nu este activată.– Dispozitivul audio portabil nu este configurat pentru a accepta solicitarea de conectare a sistemului.– Muzica nu este lansată de pe dispozitivul dumneavoastră audio portabil. | <ul style="list-style-type: none">– Aprindeți dispozitivul audio portabil.– Reîncărcați bateria dispozitivului dumneavoastră audio portabil.– Împerecheați dispozitivul audio portabil cu sistemul audio.– Activați funcția Bluetooth® a dispozitivului audio portabil și a sistemului audio.– Configurați dispozitivul audio portabil pentru a accepta solicitarea de conectare a sistemului.– În funcție de gradul de compatibilitate a telefonului dumneavoastră, poate fi necesar să lansați muzica de pe dispozitivul dumneavoastră audio portabil. |
| Apariția mesajului „Baterie slabă”. | Utilizarea prelungită a sistemului dumneavoastră de telefonie mâini libere descarcă mai rapid bateria telefonului dumneavoastră. | Reîncărcați bateria telefonului dumneavoastră. |

INDEX ALFABETIC (1/2)

A

| | |
|-------------------------------|---------------|
| alegere sursă..... | RO.9 |
| anomalii de funcționare | RO.25 → RO.27 |
| apelare..... | RO.21 |

B

| | |
|-------------------------------|-------------|
| balador audio Bluetooth®..... | RO.15 |
| benzi FM / LW / MW | RO.7 – RO.8 |
| Bluetooth®..... | RO.7 – RO.8 |
| butoane..... | RO.3 → RO.6 |

C

| | |
|---------------------------------|-------------|
| CD / CD MP3 | |
| ascultare..... | RO.12 |
| caracteristici CD-uri MP3 | RO.12 |
| citire accelerată..... | RO.12 |
| citire aleatorie..... | RO.13 |
| ejectare | RO.13 |
| introducere | RO.12 |
| CD text..... | RO.13 |
| cod de securitate | RO.24 |
| comenzi | RO.3 → RO.6 |
| comunicație | RO.22 |
| conectare | |
| eșuare | RO.20 |
| conectare a unui telefon | RO.19 |
| conexiune Bluetooth..... | RO.15 |

D

| | |
|-----------------------------------|-------|
| deconectare a unui telefon | RO.20 |
| desperechere a unui telefon | RO.18 |

G

| | |
|-------------------|-------|
| gamă de unde..... | RO.10 |
|-------------------|-------|

I

| | |
|---------------------------------|---------------|
| ID3 tag..... | RO.13 |
| istoric apeluri | RO.21 |
| împerechere a unui telefon..... | RO.17 – RO.18 |
| întrerupere sunet..... | RO.9 |

RO.28

K

| | |
|-------------------------------|------|
| kit telefon mâini libere..... | RO.8 |
|-------------------------------|------|

L

| | |
|-------------|-------|
| limbi | RO.23 |
|-------------|-------|

O

| | |
|--------------|------|
| oprire | RO.9 |
|--------------|------|

P

| | |
|-----------------------------|-------|
| pauză..... | RO.13 |
| pornire | RO.9 |
| precauții de utilizare..... | RO.2 |
| primire apel..... | RO.21 |
| priză Jack | RO.15 |
| priză USB | RO.14 |

R

| | |
|--------------------------------|-------|
| radio | |
| alegere a unei stații | RO.10 |
| memorare automată stații | RO.10 |
| mod automat | RO.10 |
| mod manual | RO.10 |
| preselectare stații | RO.10 |
| radio-text..... | RO.23 |
| RDS | RO.7 |
| reglaje | |
| audio | RO.23 |
| reglări implicite..... | RO.24 |
| repertoar telefon | RO.21 |

S

| | |
|------------------------------------|-------|
| sistem telefonie mâini libere..... | RO.21 |
| sursă auxiliară | RO.14 |

T

| | |
|---------------|------|
| treaptă | RO.9 |
|---------------|------|

U

| | |
|---------------------------------|-------|
| urmărire frecvențe AF-RDS | RO.11 |
|---------------------------------|-------|

INDEX ALFABETIC (2/2)

V

volum RO.9
volum comunicare RO.22

W

WMA RO.12



RO.30



| | |
|--|-------|
| Προφυλάξεις κατά τη χρήση | GR.2 |
| Παρουσίαση των χειριστηρίων | GR.3 |
| Γενική περιγραφή | GR.7 |
| Εργασία | GR.9 |
| Ακρόαση ραδιοφώνου | GR.10 |
| Ακρόαση CD/CD MP3 | GR.12 |
| Εξωτερικές πηγές ήχου | GR.14 |
| Συγχρονισμός/αποσυγχρονισμός τηλεφώνου | GR.17 |
| Σύνδεση/αποσύνδεση τηλεφώνου | GR.19 |
| Πραγματοποίηση και απάντηση κλήσης | GR.21 |
| Ρυθμίσεις συστήματος | GR.23 |
| Πρόβλημα λειτουργίας | GR.25 |

Μετάφραση από τα Γαλλικά. Απαγορεύεται η ολική ή μερική ανατύπωση ή μετάφραση του βιβλίου χωρίς τη γραπτή άδεια του κατασκευαστή του αυτοκινήτου.

ΠΡΟΦΥΛΑΞΕΙΣ ΚΑΤΑ ΤΗ ΧΡΗΣΗ

Είναι υποχρεωτικό να ακολουθείτε τις παρακάτω προφυλάξεις όταν χρησιμοποιείτε το σύστημα για λόγους ασφαλείας ή λόγω κινδύνου υλικών ζημιών. Είστε υποχρεωμένοι να τηρείτε τους ισχύοντες νόμους της χώρας όπου βρίσκεστε.



Προφυλάξεις σχετικά με τον χειρισμό του συστήματος ήχου

- Χειριστείτε τις εντολές (στην πρόσοψη ή στο τιμόνι) και συμβουλευθείτε τις πληροφορίες στην οθόνη όταν οι συνθήκες κυκλοφορίας σας το επιτρέπουν.
- Ρυθμίστε την ένταση του ήχου σε ένα μέτριο επίπεδο το οποίο θα σας επιτρέπει να ακούτε τους εξωτερικούς θορύβους.

Υλικές προφυλάξεις

- Μην πραγματοποιείτε καμία εξαγωγή και τροποποίηση στο σύστημα προκειμένου να αποφύγετε κάποιον υλικό κίνδυνο ή κίνδυνο εγκαύματος.
- Σε περίπτωση δυσλειτουργίας ή οποιασδήποτε διαδικασίας εξαγωγής, φροντίστε να επικοινωνήσετε με ένα επίσημο συνεργείο του κατασκευαστή.
- Μην εισαγάγετε ξένα αντικείμενα, κατεστραμμένα ή βρώμικα CD/CD MP3 στον οδηγό ανάγνωσης.
- Χρησιμοποιείτε μόνο CD/CD MP3 σε κυκλική μορφή με διάμετρο 12 εκ.
- Μεταχειριστείτε με προσοχή τους δίσκους, κρατώντας τους από τις άκρες και από το κέντρο, χωρίς να αγγίζετε την πλευρά του CD/CD MP3 που δεν φέρει ετικέτα.
- Μην κολλάτε αυτοκόλλητα πάνω στα CD/CD MP3.
- Σε περίπτωση παρατεταμένης χρήσης, αφαιρέστε το CD/CD MP3 από τον οδηγό με προσοχή, γιατί μπορεί να είναι ζεστό.
- Μην εκθέτετε τότε το CD/CD MP3 στη ζέση ή στην άμεση ακτινοβολία του ήλιου.

Προφυλάξεις σχετικά με το τηλέφωνο

- Η χρήση τηλεφώνου στο αυτοκίνητο ρυθμίζεται από σχετική νομοθεσία. Σύμφωνα με την ισχύουσα νομοθεσία, δεν επιτρέπεται η χρήση συστημάτων τηλεφωνίας ελεύθερα χέρια, ανεξαρτήτως των συνθηκών οδήγησης που επικρατούν. Κάθε οδηγός πρέπει να διατηρεί τον έλεγχο του αυτοκινήτου του.
- Η χρήση τηλεφώνου κατά την οδήγηση είναι ένας σημαντικός παράγοντας που αποσπά την προσοχή του οδηγού και αυξάνει τον κίνδυνο πρόκλησης ατυχήματος. Αυτό ισχύει για όλα τα στάδια χρήσης του τηλεφώνου (πληκτρολόγηση αριθμού, συνομιλία, αναζήτηση μίας επαφής από το ευρετήριο επαφών...).

Συντήρηση της πρόσοψης

- Χρησιμοποιήστε ένα μαλακό πανί και, εάν είναι απαραίτητο, λίγο διάλυμα σαπουνιού με νερό. Ξεβγάλτε με ένα μαλακό πανί ελαφρώς υγρό, στη συνέχεια σκουπίστε την πρόσοψη με ένα στεγνό μαλακό πανί.
- Μην πιέζετε την οθόνη της πρόσοψης και μην χρησιμοποιείτε προϊόντα που περιέχουν οινόπνευμα.

Η περιγραφή των μοντέλων που υπάρχουν μέσα σε αυτές τις οδηγίες χρήσης πραγματοποιήθηκε με τα χαρακτηριστικά που ήταν γνωστά την ημέρα σχεδιασμού αυτού του εγγράφου. Οι οδηγίες χρήσης συγκεντρώνουν το σύνολο των λειτουργιών που υπάρχουν στα μοντέλα που περιγράφονται. Η ύπαρξή τους εξαρτάται από το μοντέλο εξοπλισμού, τις επιλεγμένες επιλογές και τη χώρα πώλησης. Ομοίως, στο έγγραφο αυτό ενδέχεται να περιγράφονται λειτουργίες οι οποίες θα εμφανιστούν κατά τη διάρκεια του έτους.

Τέλος, σε ολόκληρο το Βιβλίο Χρήσης, όταν γίνεται αναφορά σε ένα Επίσημο Συνεργείο του κατασκευαστή, πρόκειται για τον κατασκευαστή αυτοκινήτου.

ΠΑΡΟΥΣΙΑΣΗ ΤΩΝ ΧΕΙΡΙΣΤΗΡΙΩΝ (1/4)

Πρόσψη του συστήματος

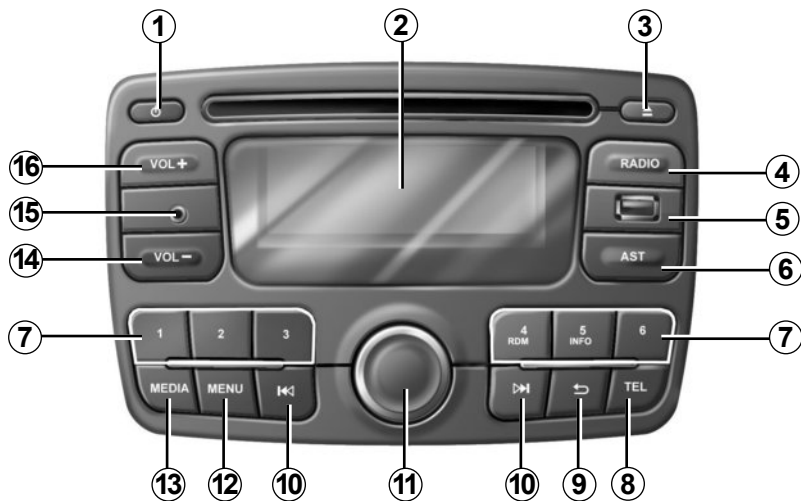

Χειριστήριο στο τιμόνι

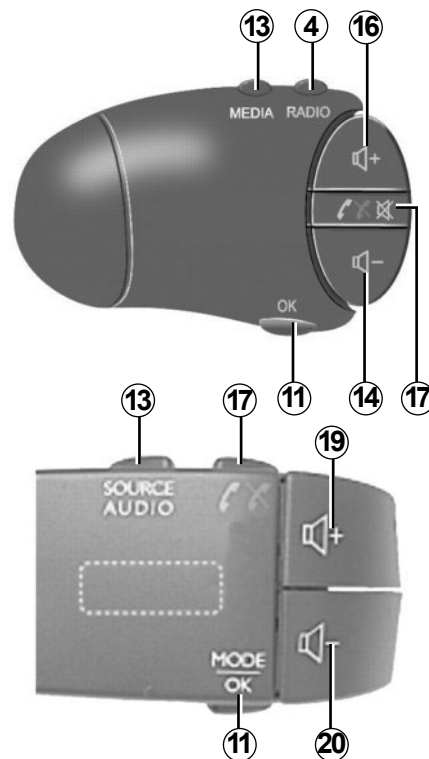

Η πρόσψη του συστήματος ενδέχεται να διαφέρει.

ΠΑΡΟΥΣΙΑΣΗ ΤΩΝ ΧΕΙΡΙΣΤΗΡΙΩΝ (2/4)

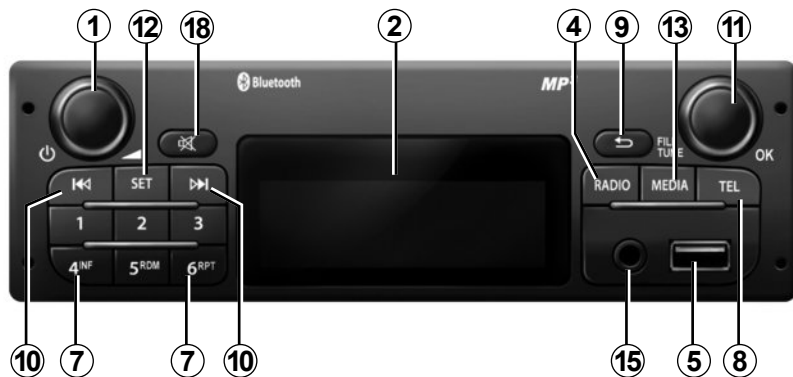
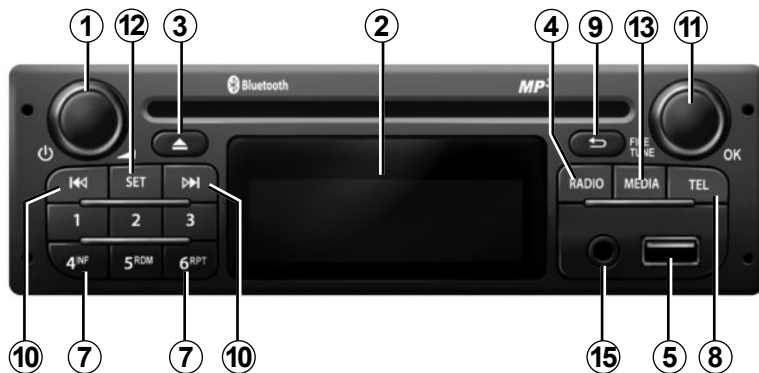

ΠΑΡΟΥΣΙΑΣΗ ΤΩΝ ΧΕΙΡΙΣΤΗΡΙΩΝ (3/4)

| | Λειτουργία ΗΧΟΥ | Λειτουργία ΤΗΛΕΦΩΝΟΥ |
|----|--|-------------------------------|
| 1 | Στιγμιαίο πάτημα: Ενεργοποίηση/απενεργοποίηση. Περιστροφή: Ένταση | |
| 2 | Οθόνη πληροφοριών. | |
| 3 | Εξαγωγή CD/CD MP3 (πρόσοψη με οδηγό CD), | |
| 4 | Επιλέξτε την πηγή ραδιοφώνου και τη ζώνη συχνοτήτων. Οι ζώνες συχνοτήτων είναι FM1, FM2, AM, FM, AST. | |
| 5 | Υποδοχή USB για iPod® ή εξωτερικές πηγές ήχου. | |
| 6 | Καταχώριση των 6 ραδιοφωνικών σταθμών με τη μεγαλύτερη εμβέλεια ραδιοφωνικού σήματος. | |
| 7 | Στιγμιαίο πάτημα: Επαναφορά ενός σταθμού που έχει ήδη καταχωριστεί. Παρατεταμένο πάτημα: Απομνημόνευση ενός ραδιοφωνικού σταθμού. | |
| 8 | | Πρόσβαση στο μενού Τηλεφώνου. |
| 9 | Επιστροφή στην προηγούμενη οθόνη/επίπεδο κατά την πλοήγηση στα μουσικά κομμάτια (track), στο μενού κ.λπ. | |
| 10 | Στιγμιαίο πάτημα: Αλλαγή μουσικού κομματιού (CD/CD MP3, ορισμένες φορητές συσκευές ήχου) ή αυτόματη αλλαγή ραδιοφωνικού σταθμού. Παρατεταμένο πάτημα: Γρήγορη μετάβαση προς τα εμπρός/πίσω στη λίστα των μουσικών κομματιών ενός CD/CD MP3 ορισμένων φορητών συσκευών ήχου ή διαδοχική εμφάνιση των ραδιοφωνικών σταθμών μέχρι να αφήσετε το πλήκτρο. | |

ΠΑΡΟΥΣΙΑΣΗ ΤΩΝ ΧΕΙΡΙΣΤΗΡΙΩΝ (4/4)

| | Λειτουργία ΗΧΟΥ | Λειτουργία ΤΗΛΕΦΩΝΟΥ |
|---------------|---|--|
| 11 | <p>Στιγμιαίο πάτημα: Επικύρωση μίας ενέργειας</p> <p>Περιστροφή:</p> <ul style="list-style-type: none"> - Κάθετη μετακίνηση στις ενδείξεις, - Πραγματοποίηση της επιθυμητής επιλογής, - Αύξηση της συχνότητας κατά 0,5 Hz. | |
| 12 | <ul style="list-style-type: none"> - Πρόσβαση στο μενού εξατομικευμένων ρυθμίσεων. - Πρόσβαση στο μενού AST. | |
| 13 | <p>Επιλογή της επιθυμητής μονάδας πολυμέσων (εφόσον είναι συνδεδεμένη στο σύστημα ήχου):</p> <p>CD/CD MP3 → iPod® → USB → AUX → Bluetooth®.</p> | |
| 14, 20 | Μείωση της έντασης της πηγής ήχου κατά τη διάρκεια της ακρόασης. | |
| 15 | Βοηθητική είσοδος | |
| 16, 19 | Αύξηση της έντασης της πηγής ήχου κατά τη διάρκεια της ακρόασης. | |
| 17 | <ul style="list-style-type: none"> - Παύση του ήχου της πηγής ραδιοφώνου κατά τη διάρκεια της ακρόασης, - Παύση του ήχου και διακοπή της ανάγνωσης μονάδων CD/CD MP3, USB, iPod® και φορητής συσκευής ήχου Bluetooth®. | <ul style="list-style-type: none"> - Αποδοχή/τερματισμός κλήσης (στιγμιαίο πάτημα) - Απόρριψη κλήσης (παρατεταμένο πάτημα) |
| 18 | Ενεργοποιήστε τη λειτουργία «Σίγαση» (πρόσοψη χωρίς συσκευή αναπαραγωγής CD). | |
| 19+20 | Ενεργοποιήστε τη λειτουργία «Σίγαση». | |

ΓΕΝΙΚΗ ΠΕΡΙΓΡΑΦΗ (1/2)

Εισαγωγή

Το σύστημα ήχου εξασφαλίζει τις ακόλουθες λειτουργίες:

- Ραδιόφωνο RDS,
- Οδηγός CD/CD MP3,
- Διαχείριση εξωτερικών πηγών ήχου,
- Σύστημα τηλεφωνίας ελεύθερα χέρια Bluetooth®.

Λειτουργίες ραδιοφώνου και CD/CD MP3

Το ραδιόφωνο επιτρέπει την ακρόαση ραδιοφωνικών σταθμών και την ανάγνωση CD ήχου, MP3, WMA, AAC και WAV.

Οι ραδιοφωνικοί σταθμοί ταξινομούνται με βάση τις ζώνες συχνότητας: FM (διαμόρφωση συχνότητας) και AM (διαμόρφωση πλάτους).

Το σύστημα RDS επιτρέπει την εμφάνιση των ονομάτων ορισμένων σταθμών και την ακρόαση των τύπων προγράμματος ή των μηνυμάτων πληροφοριών που μεταδίδονται από ραδιοφωνικούς σταθμούς FM:

- Πληροφορίες σχετικά με μία γενική εκτίμηση της οδικής κίνησης(TA),
- επείγοντα μηνύματα (PTY31),
- μηνύματα που αφορούν την περιοχή (REG).

Λειτουργία εξωτερικών πηγών ήχου

Μπορείτε να ακούσετε τη φορητή συσκευή ήχου απευθείας από τα ηχεία του αυτοκινήτου σας. Έχετε στη διάθεσή σας μία μεγάλη ποικιλία επιλογών για να συνδέσετε τη φορητή σας συσκευή, ανάλογα με τον τύπο της συσκευής που έχετε και ανάλογα με το αυτοκίνητο:

- Υποδοχή USB,
- Υποδοχή Jack,
- Σύνδεση Bluetooth®.

Για περισσότερες πληροφορίες σχετικά με τη λίστα συμβατών συσκευών, απευθυνθείτε σε Επίσημο Συνεργείο του κατασκευαστή.

ΓΕΝΙΚΗ ΠΕΡΙΓΡΑΦΗ (2/2)

Λειτουργία τηλεφωνίας ελεύθερα χέρια

Το σύστημα τηλεφωνίας ανοιχτής ακρόασης Bluetooth® εξασφαλίζει τις ακόλουθες λειτουργίες, απαλλάσσοντάς σας από τον χειροκίνητο χειρισμό του τηλεφώνου:

- Δυνατότητα συγχρονισμού μέχρι και 5 τηλεφώνων,
- Πραγματοποίηση/απάντηση/απόρριψη κλήσης,
- Μεταφορά της λίστας επαφών του καταλόγου του τηλεφώνου και της κάρτας SIM (ανάλογα με το τηλέφωνο),
- Εμφάνιση του ιστορικού των πραγματοποιηθέντων κλήσεων από το σύστημα,
- Κλήση του αυτόματου τηλεφωνητή.

Συμβατότητα τηλεφώνων

Ορισμένα τηλέφωνα δεν είναι συμβατά με το σύστημα ελεύθερα χέρια, δεν επιτρέπουν την αξιοποίηση όλων των προσφερόμενων λειτουργιών ή δεν προσφέρουν άριστη ακουστική ποιότητα.

Για περισσότερες πληροφορίες σχετικά με τη λίστα συμβατών τηλεφώνων, απευθυνθείτε στην Επίσημη αντιπροσωπεία του κατασκευαστή ή συμβουλευθείτε τον διαδικτυακό τόπο του κατασκευαστή, εάν υπάρχει.



Το σύστημα τηλεφωνίας ελεύθερα χέρια έχει αποκλειστικά ως στόχο να διευκολύνει την επικοινωνία, συμβάλλοντας στη μείωση των παραγόντων κινδύνου, χωρίς όμως να εγγυάται την πλήρη εξάλειψή τους. Είστε υποχρεωμένοι να τηρείτε τους ισχύοντες νόμους της χώρας όπου βρίσκεστε.

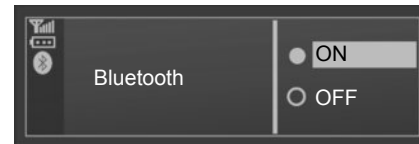

Λειτουργία Bluetooth®

Η λειτουργία αυτή επιτρέπει στο σύστημα ήχου να αναγνωρίσει και να χειριστεί τη φορητή συσκευή ήχου ή το κινητό σας τηλέφωνο, χρησιμοποιώντας τον συγχρονισμό μέσω Bluetooth®.

Μπορείτε να ενεργοποιήσετε/απενεργοποιήσετε τη λειτουργία Bluetooth® από το μενού «Bluetooth»:

- Εμφανίστε το μενού ρυθμίσεων πιέζοντας το πλήκτρο **8**,
- Επιλέξτε «Bluetooth» περιστρέφοντας και πιέζοντας το **11**.
- Επιλέξτε ON/OFF.

ΕΚΚΙΝΗΣΗ

Ενεργοποίηση και απενεργοποίηση

Πιέστε στιγμιαία το πλήκτρο **1** για να θέσετε σε λειτουργία το σύστημα ήχου του αυτοκινήτου σας.

Μπορείτε να χρησιμοποιήσετε το σύστημα ήχου χωρίς να ξεκινήσετε το αυτοκίνητό σας. Το σύστημα ήχου μπορεί να τεθεί σε λειτουργία για 10 λεπτά. Πιέστε το πλήκτρο **1** για να παρατείνετε τον χρόνο λειτουργίας του συστήματος ήχου για ακόμα 10 λεπτά.

Απενεργοποιήστε το σύστημα ήχου με ένα στιγμιαίο πάτημα του πλήκτρου **1**.

Επιλογή της πηγής ήχου

Με διαδοχικά πατήματα του πλήκτρου **13** μπορείτε να εμφανίσετε τις διαφορετικές πηγές που υπάρχουν. Οι πηγές εμφανίζονται με την ακόλουθη σειρά: CD/CD MP3 → iPod → USB → AUX → Bluetooth®.

Σημείωση: Πιέστε το πλήκτρο **8** για να εμφανιστεί το μενού της τηλεφωνίας.

Όταν εισαγάγετε ένα CD/CD MP3 ενώ το ραδιόφωνο είναι ενεργοποιημένο, η πηγή αλλάζει αυτόματα και ξεκινά η ανάγνωση του CD.

Μπορείτε επίσης να επιλέξετε την πηγή ραδιοφώνου πιέζοντας το πλήκτρο **4**. Με διαδοχικά πατήματα του πλήκτρου **4** εμφανίζονται οι ζώνες συχνότητων με την ακόλουθη σειρά: FM1 → FM2 → AM → FM1...

Ηχητική ένταση

Ρυθμίστε την ένταση του ήχου πιέζοντας το πλήκτρο **14** ή **16**.

Στην οθόνη εμφανίζεται η ένδειξη «ΕΝΤΑΣΗ» μαζί με την ένδειξη της τρέχουσας ρύθμισης (από 00 έως 31).

Διακοπή της αναπαραγωγής ήχου

Πιέστε στιγμιαία το πλήκτρο **17**. Το μήνυμα «ΣΙΓΑΣΗ» εμφανίζεται στην οθόνη.

Πιέστε ξανά στιγμιαία το πλήκτρο **17** για να ξεκινήσει πάλι η αναπαραγωγή της πηγής που βρίσκεται σε εξέλιξη.

Μπορείτε επίσης να απενεργοποιήσετε τη διακοπή του ήχου πιέζοντας το πλήκτρο **14** ή **16**.

ΑΚΡΟΑΣΗ ΡΑΔΙΟΦΩΝΟΥ (1/2)

Επιλογή μίας ζώνης συχνοτήτων

Με διαδοχικά πατήματα του πλήκτρου **4**, επιλέξτε τη ζώνη συχνοτήτων που επιθυμείτε: FM1, FM2, AM, FM1...

Επιλογή ενός ραδιοφωνικού σταθμού

Μπορείτε να χρησιμοποιήσετε διάφορους τρόπους για να επιλέξετε έναν ραδιοφωνικό σταθμό.

Αυτόματη αναζήτηση

Αυτός ο τρόπος λειτουργίας επιτρέπει την αναζήτηση των διαθέσιμων σταθμών μέσω αυτόματης σάρωσης.

Για να αποκτήσετε πρόσβαση στους σταθμούς, πιάστε στιγμιαία το πλήκτρο **10**.

Για να διακόψετε την αναζήτηση σταθμών, πιάστε στιγμιαία το πλήκτρο **4**, **10** ή ένα από τα πλήκτρα του πληκτρολογίου **7**.

Χειροκίνητη αναζήτηση

Αυτός ο τρόπος λειτουργίας επιτρέπει τη χειροκίνητη αναζήτηση σταθμών μέσω σάρωσης της επιλεγμένης ζώνης συχνοτήτων. Για να αποκτήσετε πρόσβαση στους σταθμούς, πιάστε παρατεταμένα το πλήκτρο **10**.

Μπορείτε να αφήσετε το πλήκτρο **10** για να εξειδικεύσετε την αναζήτησή σας. Περιστρέφοντας το **11**, η συχνότητα αυξάνεται ή μειώνεται κατά 0,5 Hz (ανάλογα με τη φορά περιστροφής).

Απομνημόνευση σταθμών

Αυτός ο τρόπος λειτουργίας επιτρέπει την ακρόαση σταθμών μόλις ζητηθούν, εφόσον έχουν αποθηκευτεί προηγουμένως στη μνήμη του συστήματος.

Επιλέξτε μία ζώνη συχνοτήτων και έπειτα επιλέξτε έναν ραδιοφωνικό σταθμό, χρησιμοποιώντας έναν από τους τρόπους που περιγράφηκαν προηγουμένως.

Απομνημονεύστε έναν σταθμό πιέζοντας ένα από τα πλήκτρα του πληκτρολογίου **7**, έως ότου ακουστεί ένα ηχητικό σήμα που επιβεβαιώνει ότι η απομνημόνευση του σταθμού ολοκληρώθηκε με επιτυχία.

Μπορείτε να απομνημονεύσετε **6** σταθμούς ανά ζώνη συχνοτήτων.

Μπορείτε να ανατρέξετε στους σταθμούς που έχουν αποθηκευτεί στη μνήμη, πιέζοντας ένα από τα πλήκτρα του πληκτρολογίου **7**.

Λειτουργία AST (Αυτόματη αποθήκευση)

Η λειτουργία AST AST επιτρέπει την απομνημόνευση των έξι σταθμών με τη μεγαλύτερη ισχύ ραδιοφωνικού σήματος στην τρέχουσα περιοχή σας.

Κατά την ακρόαση του ραδιοφώνου, πιέστε στιγμιαία το πλήκτρο **6** για να ενεργοποιήσετε τον τρόπο λειτουργίας AST. Το ραδιόφωνο επανέρχεται στον τελευταίο σταθμό AST στον οποίο είχε συντονιστεί. Πιέστε παρατεταμένα το πλήκτρο **6**. Η αυτόματη σάρωση των συχνοτήτων ξεκινά.

Κατά την ακρόαση του ραδιοφώνου, πιέστε **12** και επιλέξετε «Ραδιόφωνο-αυτόματη αποθήκευση». Πιέστε το πλήκτρο **11** για να ενεργοποιήσετε τη λειτουργία AST. Η αυτόματη σάρωση των συχνοτήτων ξεκινά.

Για να περάσετε από τη μία αποθηκευμένη συχνότητα σταθμού στην άλλη, πιέστε ένα από τα πλήκτρα του πληκτρολογίου **7**. Ο σταθμός με τη μεγαλύτερη εμβέλεια ραδιοφωνικού σήματος θα καταχωριστεί ως P1.

Σημείωση: Ορισμένα πλήκτρα μπορεί να μην έχουν αντιστοιχιστεί με κάποιον ραδιοφωνικό σταθμό, σε περίπτωση που βρέθηκαν λιγότεροι από 6 σταθμοί μέσω του «Radio Autostore».

Χειροκίνητη αναζήτηση

Στη λειτουργία AST, μπορείτε να αλλάξετε χειροκίνητα τις συχνότητες που ανιχνεύει το σύστημά σας.

Πιέστε τα πλήκτρα **10** για να ρυθμίσετε τη συχνότητα, στη συνέχεια πιέστε παρατεταμένα ένα από τα πλήκτρα του πληκτρολογίου **7** για να απομνημονευθεί η επιλεγμένη συχνότητα.

Σημείωση: Οι ζώνες συχνοτήτων FM1, FM2, AM και AST σας επιτρέπουν να αποθηκεύσετε συνολικά 24 σταθμούς.

Λειτουργία παρακολούθησης συχνοτήτων AF-RDS

Η συχνότητα ενός σταθμού FM αλλάζει ανάλογα με τη γεωγραφική ζώνη στην οποία βρίσκεστε. Ορισμένοι σταθμοί χρησιμοποιούν το σύστημα RDS με δυνατότητα παρακολούθησης των συχνοτήτων. Το σύστημα ραδιοφώνου μπορεί να παρακολουθήσει τις αλλαγές συχνότητας αυτών των σταθμών.

Σημείωση: Αν ο ραδιοφωνικός σταθμός δεν παρέχει τη λειτουργία συχνότητας RDS, το μήνυμα AF αναβοσβήνει στην οθόνη.

Η ύπαρξη δυσχερών συνθηκών λήψης ραδιοφωνικού σήματος ενδέχεται να προκαλέσει ανεπιθύμητες αλλαγές συχνότητας. Σε αυτή την περίπτωση, απενεργοποιήστε την αυτόματη αλλαγή συχνότητας.

Για να ενεργοποιήσετε/απενεργοποιήσετε τις λειτουργίες AF, PTY31, REG, TA, εμφανίστε το μενού RDS πιέζοντας στιγμιαία **12**, επιλέξτε το στοιχείο «RDS Options» και, στη συνέχεια, πιέστε **11**.

ΑΚΡΟΑΣΗ CD, CD MP3 (1/2)

Χαρακτηριστικά τύπων αρχείων με δυνατότητα ανάγνωσης από το σύστημα ήχου

Μόνο η ανάγνωση των αρχείων με επέκταση MP3/WMA/AAC/WAV είναι δυνατή από το σύστημα ήχου.

Σε περίπτωση που ένα CD περιλαμβάνει ταυτόχρονα αρχεία CD ήχου και συμπιεσμένα αρχεία ήχου, τα τελευταία αρχεία δεν θα ληφθούν υπόψη κατά την αναπαραγωγή.

Σημείωση: Η ανάγνωση ορισμένων αρχείων που προστατεύονται από δικαιώματα πνευματικής ιδιοκτησίας μπορεί να μην είναι δυνατή.

Το σύστημα ήχου υποστηρίζει έως και 10.000 αρχεία.

Σημείωση: το μέγεθος του ονόματος του αρχείου δεν μπορεί να υπερβαίνει τους 128 χαρακτήρες. Για να διευκολυνθεί η ανάγνωση των ονομάτων των φακέλων και των αρχείων, συνιστάται τα ονόματα των αρχείων να μην υπερβαίνουν τους 64 χαρακτήρες, καθώς και να αποφεύγεται η χρήση ειδικών χαρακτήρων.

Συντήρηση των CD/CD MP3

Μην εκθέτετε ούτε το CD/CD MP3 στη ζέση ή στην άμεση ακτινοβολία του ήλιου, προκειμένου να διατηρηθεί η ποιότητα ανάγνωσής του.

Για να καθαρίσετε ένα CD/CD MP3, χρησιμοποιήστε ένα μαλακό πανί και τρίψτε απαλά το CD από το κέντρο προς την περιφέρεια.

Γενικά, διαβάστε τις συμβουλές συντήρησης και φύλαξης που παρέχονται από τον κατασκευαστή του CD.

Σημείωση: Η ανάγνωση ορισμένων γρατσουνισμένων ή βρώμικων CD μπορεί να μην είναι δυνατή.

Εισαγωγή CD/CD MP3

Ανατρέξτε στην ενότητα «Προφυλάξεις κατά τη χρήση».

Βεβαιωθείτε ότι δεν υπάρχει κανένα CD στη συσκευή αναπαραγωγής, στη συνέχεια, τοποθετήστε το CD με την εκτυπωμένη πλευρά προς τα επάνω.

Ακρόαση CD/CD MP3

Κατά την εισαγωγή ενός CD/CD MP3 (με την εκτυπωμένη πλευρά προς τα επάνω), το σύστημα ήχου πραγματοποιεί αυτόματη μετάβαση στην πηγή CD/CD MP3 και αρχίζει η αναπαραγωγή του πρώτου κομματιού.

Αν το σύστημα ήχου είναι απενεργοποιημένο, αλλά ο διακόπτης του κινητήρα είναι ανοικτός, η εισαγωγή ενός CD/CD MP3 θέτει σε λειτουργία το σύστημα ήχου, επιτρέποντας να ξεκινήσει η ανάγνωση του CD/CD MP3. Αν ο διακόπτης είναι κλειστός, το σύστημα ήχου δεν τίθεται σε λειτουργία.

Αν ακούτε ραδιόφωνο και παράλληλα υπάρχει κάποιο CD/CD MP3 στον οδηγό, μπορείτε να επιλέξετε να ακούσετε το CD/CD MP3 πιέζοντας το πλήκτρο **13**. Η ανάγνωση ξεκινά μόλις γίνει η επιλογή της πηγής CD/CD MP3 από το σύστημα ήχου.

Αναζήτηση μουσικού κομματιού (track)

Πιέστε στιγμιαία το πλήκτρο **10** για να μεταβείτε από το ένα μουσικό κομμάτι στο άλλο.

Γρήγορη προσπέραση μουσικών κομματιών

Κρατήστε πατημένο το πλήκτρο **10** για γρήγορη μετάβαση προς τα εμπρός ή προς τα πίσω στη λίστα των μουσικών κομματιών.

Η ανάγνωση του CD/CD MP3 συνεχίζεται όταν αφήσετε το πλήκτρο.

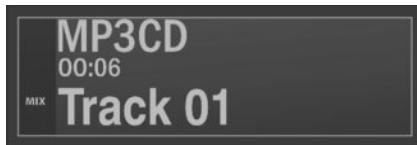

Αναπαραγωγή με τυχαία σειρά (Mix)

Μόλις εισάγετε ένα CD/CD MP3, πιάστε παρατεταμένα το πλήκτρο 4 ή 5 στο πληκτρολόγιο **7** για να ενεργοποιήσετε τη λειτουργία αναπαραγωγής όλων των κομματιών του CD/CD MP3 με τυχαία σειρά.

Το ενδεικτικό MIX ανάβει στην οθόνη. Ένα μουσικό κομμάτι επιλέγεται αμέσως με τυχαία σειρά. Το πέρασμα από το ένα μουσικό κομμάτι στο άλλο γίνεται με τυχαία σειρά. Πιέζοντας ξανά το πλήκτρο 4 για να απενεργοποιήσετε την αναπαραγωγή μουσικών κομματιών με τυχαία σειρά, το ενδεικτικό MIX σβήνει.

Η απενεργοποίηση του συστήματος ήχου και η αλλαγή πηγής δεν απενεργοποιούν την αναπαραγωγή των μουσικών κομματιών με τυχαία σειρά.

Αντιθέτως, η εξαγωγή του CD/CD MP3 από τη μονάδα αναπαραγωγής ήχου απενεργοποιεί την αναπαραγωγή των μουσικών κομματιών με τυχαία σειρά.

Σημείωση: Στην περίπτωση του CD MP3, η αναπαραγωγή των μουσικών κομματιών με τυχαία σειρά πραγματοποιείται μέσα στον φάκελο του οποίου η ανάγνωση βρίσκεται σε εξέλιξη. Επιλέξτε κάποιον άλλο φάκελο για να ξεκινήσετε την αναπαραγωγή των αρχείων ήχου που περιέχει με τυχαία σειρά.

Παύση

Πιάστε το πλήκτρο **17** για να διακόψετε προσωρινά την ένταση του ήχου.

Η λειτουργία αυτή απενεργοποιείται αυτόματα σε περίπτωση περιστροφής του ρυθμιστή έντασης του ήχου, αλλαγής πηγής ήχου ή αυτόματης μεταφοράς δεδομένων στο σύστημα ήχου.

Εμφάνιση πληροφοριών υπό μορφή κειμένου (εφόσον είναι διαθέσιμες) (CD-Text ή πληροφορίες ID3-Tag)

Πιάστε στιγμιαία το πλήκτρο 4 ή 5 στο πληκτρολόγιο **7** για διαδοχική εμφάνιση των πληροφοριών ετικέτας ID3 (όνομα καλλιτέχνη, τίτλος άλμπουμ ή τίτλος κομματιού). Για να εμφανιστούν όλες οι πληροφορίες ετικέτας ID3 στην ίδια σελίδα, πιάστε παρατεταμένα το πλήκτρο 4 ή 5 στο πληκτρολόγιο **7**. Για να εγκαταλείψετε αυτήν τη λειτουργία, πιάστε το **9**.

Σημείωση: Μετά από μερικά δευτερόλεπτα και χωρίς να χρειαστεί να κάνετε απολύτως τίποτα, εμφανίζεται αυτόματα η προηγούμενη οθόνη.

Εξαγωγή CD/CD MP3

Για εξαγωγή του CD/CD MP3 από τον οδηγό, πατήστε το πλήκτρο **3**.

Σημείωση: Αν δεν αφαιρέσετε το CD που εξάγεται μέσα σε 20 δευτερόλεπτα, θα εισαχθεί πάλι αυτόματα στον οδηγό ανάγνωσης CD.

ΕΞΩΤΕΡΙΚΕΣ ΠΗΓΕΣ ΗΧΟΥ (1/3)

Το σύστημα του αυτοκινήτου σας διαθέτει μία βοηθητική είσοδο για να συνδέσετε μία εξωτερική πηγή ήχου (USB key, συσκευή MP3, iPod, φορητή συσκευή ήχου Bluetooth...).

Έχετε στη διάθεσή σας μία μεγάλη ποικιλία επιλογών για να συνδέσετε τη φορητή σας συσκευή:

- Υποδοχή USB ;
- Πρίζα Jack ;
- Σύνδεση Bluetooth®.

Σημείωση: Οι τύποι αρχείων των εξωτερικών πηγών ήχου μπορεί να είναι MP3,WMA και AAC.

Σημείωση: Το κλειδί USB που χρησιμοποιείτε πρέπει να είναι μορφοποιημένο στη μορφή FAT32 και να έχει μέγιστη χωρητικότητα 32Gb.

Βοηθητική είσοδος: Υποδοχή USB

Σύνδεση

Συνδέστε το iPod® ή το USB key στην υποδοχή εισόδου USB.

Μόλις η πρίζα της συσκευής συνδεθεί στη θύρα USB, απεικονίζεται αυτόματα το μουσικό κομμάτι που αναπαράγεται.

Σημείωση: Αν η συσκευή συνδέεται για πρώτη φορά στο σύστημα, η ανάγνωση των αρχείων ήχου ξεκινά από το πρώτο μουσικό κομμάτι που βρίσκεται στον πρώτο φάκελο της πηγής ήχου. Διαφορετικά, η ανάγνωση των αρχείων ήχου ξεκινά από το τελευταίο μουσικό κομμάτι που αναπαράχθηκε από το σύστημα ήχου (εφόσον η ίδια συσκευή συνδεθεί δύο φορές στη σειρά).

Σημείωση: Μόλις συνδεθεί η συσκευή, δεν θα έχετε πλέον τη δυνατότητα άμεσου χειρισμού της ψηφιακής σας φορητής συσκευής ήχου. Θα πρέπει να χρησιμοποιήσετε τα πλήκτρα της πρόσοψης του συστήματος ήχου.

Χρήση

– iPod® :

Αφού συνδέσετε το iPod® σας, θα μπορείτε να έχετε πρόσβαση στα μενού της συσκευής από το σύστημα ήχου του αυτοκινήτου σας.

Το σύστημα αποθηκεύει λίστες αναπαραγωγής ίδιες με αυτές που είναι αποθηκευμένες στο iPod® σας.

– USB key:

Ξενικά αυτόματα η ανάγνωση του πρώτου αρχείου που βρίσκεται στον πρώτο φάκελο του USB key.

Αν βρίσκεστε στη δενδροειδή δομή πλοήγησης του μενού, μπορείτε να αλλάξετε μουσικό κομμάτι ή φάκελο περιστρέφοντας το ροδάκι **11** και πιέζοντάς το. Αν δεν βρίσκεστε στη δενδροειδή δομή πλοήγησης του μενού, δεν μπορείτε να κάνετε καμία ενέργεια παρότι περιστρέφετε το ροδάκι.

Σημείωση: Για να αποκτήσετε πρόσβαση στο μενού της συσκευής σας (iPod® ή USB key) κατά την ανάγνωση των μουσικών κομματιών, πιέστε το πλήκτρο **9** ή **11**.

Σημείωση: Η αναπαραγωγή με τυχαία σειρά των μουσικών κομματιών που περιέχονται σε ένα USB key πραγματοποιείται με τον ίδιο τρόπο που γίνεται η αναπαραγωγή των κομματιών ενός CD MP3. Συμβουλευθείτε την ενότητα «Αναπαραγωγή με τυχαία σειρά (Mix)» στο κεφάλαιο «Ακρόαση CD/CD MP3».

Βοηθητική είσοδος: Ανάγνωση μουσικών κομματιών από συσκευή Bluetooth®

Για να μπορέσετε να χρησιμοποιήσετε τη φορητή συσκευή ήχου Bluetooth®, πρέπει να φροντίσετε να συγχρονιστεί κατά την πρώτη χρήση.

Ο συγχρονισμός επιτρέπει στο σύστημα ήχου να αναγνωρίσει και να απομνημονεύσει μία φορητή συσκευή Bluetooth®.

Σημείωση: Αν η ψηφιακή σας συσκευή Bluetooth® διαθέτει τη δυνατότητα λειτουργίας εφαρμογών τηλεφωνίας και φορητών συσκευών ήχου, ο συγχρονισμός μίας εξ αυτών των εφαρμογών επιφέρει αυτόματα τον συγχρονισμό και των υπόλοιπων εφαρμογών.

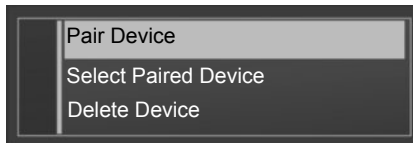

Σύνδεση

- Ενεργοποιήστε τη σύνδεση Bluetooth® της φορητής συσκευής ή του τηλεφώνου (συμβουλευθείτε τις οδηγίες χρήσης της φορητής σας συσκευής ή του τηλεφώνου σας).
- ενεργοποιήστε τη λειτουργία Bluetooth® του συστήματος ήχου σας πιέζοντας το πλήκτρο **8**. Εμφανίζεται στην οθόνη ένα μήνυμα που επιβεβαιώνει την ενεργοποίηση της λειτουργίας Bluetooth®.
- Ένας τετραψήφιος κωδικός εμφανίζεται στην οθόνη του συστήματος ήχου.
- Επιλέξτε «My Radio» στη φορητή συσκευή σας (ή στο τηλέφωνο).

- Πληκτρολογήστε τον τετραψήφιο κωδικό που εμφανίζεται στο σύστημα ήχου, στο πληκτρολόγιο της φορητής σας συσκευής (ή του τηλεφώνου).
- Εμφανίζεται στην οθόνη του συστήματος ήχου ένα μήνυμα που επιβεβαιώνει τον συγχρονισμό.
- Επιλέξτε την πηγή ήχου Bluetooth® πιέζοντας το πλήκτρο **13** ή περιστρέψτε και πιέστε το πλήκτρο **11** για να επικυρώσετε την επιλογή σας.

Σημείωση: Αν η πηγή AUX αποσυνδεθεί, τότε το σύστημα επιστρέφει στο προηγούμενο μενού.

Ανάλογα με τη μάρκα και το μοντέλο της συσκευής σας, η λειτουργία Bluetooth® ίσως να είναι εν μέρει ή εντελώς ασύμβατη με το σύστημα ήχου του αυτοκινήτου σας. Συμβουλευθείτε μια Επίσημη αντιπροσωπεία.

Χρήση

Η φορητή σας συσκευή πρέπει να είναι συνδεδεμένη στο σύστημα, για να μπορείτε να αποκτήσετε πρόσβαση σε όλες τις λειτουργίες της.

Σημείωση: Καμία φορητή συσκευή δεν μπορεί να συνδεθεί στο σύστημα αν δεν έχει συγχρονιστεί προηγουμένως.

Μόλις η ψηφιακή φορητή συσκευή Bluetooth® συνδεθεί, μπορείτε να τη χειριστείτε από το σύστημα ήχου του αυτοκινήτου σας.

Πιέστε το πλήκτρο **11** για να θέσετε τα μουσικά κομμάτια σε λειτουργία παύσης (με ένα νέο πάτημα του πλήκτρου ξεκινά πάλι η αναπαραγωγή των μουσικών κομματιών).

Ανάλογα με τη συσκευή, πιέστε το πλήκτρο **10** για να μεταβείτε στα προηγούμενα ή στα επόμενα κομμάτια της φορητής συσκευής.

Σημείωση: Ο αριθμός των διαθέσιμων λειτουργιών ποικίλει ανάλογα με το είδος της φορητής συσκευής και τη συμβατότητά της με το σύστημα ήχου.

Σημείωση: Σε ιδιαίτερες περιπτώσεις, συμβουλευθείτε τις οδηγίες χρήσης του εξοπλισμού του αυτοκινήτου σας για να ολοκληρώσετε τη διαδικασία σύνδεσης.

Βοηθητική είσοδος: Πρίζα Jack

Σύνδεση

Χρησιμοποιώντας ένα ειδικό καλώδιο (δεν παρέχεται), συνδέστε την πρίζα Jack της βοηθητικής εισόδου **15** στην υποδοχή βύσματος ακουστικών της φορητής συσκευής ήχου (συνήθως υποδοχή βύσματος 3,5 mm).

Σημείωση: Δεν μπορείτε να επιλέξετε ένα μουσικό κομμάτι απευθείας από το σύστημα ήχου του αυτοκινήτου σας. Για να διαλέξετε κάποιο μουσικό κομμάτι, πρέπει να χρησιμοποιήσετε απευθείας τη φορητή συσκευή ήχου με το αυτοκίνητο σταματημένο.

Χρήση

Μόνο η ένδειξη AUX εμφανίζεται στην οθόνη του συστήματος. Δεν εμφανίζεται καμία πληροφορία σχετικά με το όνομα του καλλιτέχνη ή τον τίτλο του κομματιού.



Χειριστείτε τη φορητή συσκευή ήχου όταν οι συνθήκες κυκλοφορίας σας το επιτρέπουν.

Φροντίστε η φορητή συσκευή ήχου να είναι τακτοποιημένη ενώ οδηγείτε (κίνδυνος εκτίναξης σε περίπτωση απότομου φρεναρίσματος ή σε περίπτωση βίαιης σύγκρουσης).

Συγχρονισμός τηλεφώνου

Για να μπορείτε να χρησιμοποιείτε το σύστημα τηλεφωνίας hands-free, πρέπει να εκτελέσετε σύζευξη του τηλεφώνου Bluetooth® με το αυτοκίνητό σας κατά την πρώτη χρήση.

Ο συγχρονισμός επιτρέπει στο σύστημα τηλεφωνίας ελεύθερα χέρια να αναγνωρίσει και να απομνημονεύσει ένα τηλέφωνο.

Μπορείτε να εκτελέσετε σύζευξη για έως πέντε τηλέφωνα, αλλά μόνο ένα από αυτά μπορεί να συνδεθεί κάθε φορά στο σύστημα τηλεφωνίας hands-free.

Μπορείτε να εκτελέσετε σύζευξη είτε μέσω του συστήματος ήχου είτε μέσω του τηλεφώνου σας.

Το σύστημα ήχου του αυτοκινήτου σας και το τηλέφωνό σας πρέπει να είναι ενεργοποιημένα.

Σημείωση: Αν κάποιο τηλέφωνο είναι ήδη συνδεδεμένο, σε περίπτωση νέου συγχρονισμού, η υπάρχουσα σύνδεση διακόπτεται αυτόματα.

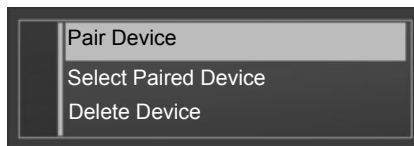

Σύζευξη τηλεφώνου Bluetooth® μέσω του συστήματος ήχου

- Ενεργοποιήστε τη λειτουργία Bluetooth® του τηλεφώνου σας (ανατρέξτε στον οδηγό χρήσης του τηλεφώνου σας),
- εμφανίστε το μενού «ΤΗΛΕΦΩΝΟ» πιέζοντας το πλήκτρο **8** στο σύστημα ήχου,
- επιλέξτε «Pair Device» περιστρέφοντας και πιέζοντας **11** στο σύστημα ήχου,
- Στο σύστημα ήχου εμφανίζεται η οθόνη «Ready to Pair»,

- από την αναζήτηση του τηλεφώνου σας για εξοπλισμό Bluetooth® εντός εμβέλειας,
- από το τηλέφωνο, επιλέξτε «My_Radio» (το όνομα του συστήματος ήχου) από τη λίστα,
- εισαγάγετε τον κωδικό σύζευξης που εμφανίζεται στην οθόνη του συστήματος ήχου, χρησιμοποιώντας το πληκτρολόγιο του τηλεφώνου σας.

Για περισσότερες πληροφορίες, συμβουλευτείτε το εγχειρίδιο χρήσης του τηλεφώνου σας.

Όταν ολοκληρωθεί ο συγχρονισμός:

- Εμφανίζεται ένα μήνυμα που δείχνει το όνομα του τηλεφώνου που μόλις συγχρονίστηκε,
- Το τηλέφωνο συνδέεται αυτόματα στο αυτοκίνητο.

Εάν η σύζευξη δεν είναι εφικτή, η οθόνη του συστήματος ήχου επιστρέφει στο μενού «Τηλέφωνο».

Αν η λίστα των τηλεφώνων που έχουν συγχρονιστεί είναι πλήρης, χρειάζεται να αποσυγχρονίσετε ένα από τα υπάρχοντα τηλέφωνα προκείμενου να επιτευχθεί ο συγχρονισμός ενός νέου τηλεφώνου.

Αποσυγχρονισμός τηλεφώνου

Ο αποσυγχρονισμός σας επιτρέπει να καταργήσετε ένα τηλέφωνο από τη μνήμη του συστήματος τηλεφωνίας ελεύθερα χέρια.

Εμφανίστε το μενού ρυθμίσεων πιέζοντας το πλήκτρο **8** στο σύστημα ήχου και, στη συνέχεια, επιλέξτε το μενού «Delete Device». Επιλέξτε από τη λίστα το τηλέφωνο που επιθυμείτε να αποσυγχρονίσετε, πιάστε το πλήκτρο **11** και έπειτα επιλέξτε «YES ».



Το σύστημα τηλεφωνίας ελεύθερα χέρια έχει αποκλειστικά ως στόχο να διευκολύνει την επικοινωνία, συμβάλλοντας στη μείωση των παραγόντων κινδύνου, χωρίς όμως να εγγυάται την πλήρη εξάλειψή τους. Είστε υποχρεωμένοι να τηρείτε τους ισχύοντες νόμους της χώρας όπου βρίσκεστε.

ΣΥΝΔΕΣΗ, ΑΠΟΣΥΝΔΕΣΗ ΤΗΛΕΦΩΝΟΥ (1/2)

Σύνδεση ενός τηλεφώνου που έχει συγχρονιστεί

Το τηλέφωνό σας πρέπει να είναι συνδεδεμένο στο σύστημα τηλεφωνίας ελεύθερα χέρια, για να μπορείτε να αποκτήσετε πρόσβαση σε όλες τις λειτουργίες του.

Κανένα τηλέφωνο δεν μπορεί να συνδεθεί στο σύστημα τηλεφωνίας ελεύθερα χέρια αν δεν έχει συγχρονιστεί προηγουμένως.

Συμβουλευθείτε την ενότητα «Συγχρονισμός τηλεφώνου» του κεφαλαίου «Συγχρονισμός/ Αποσυγχρονισμός τηλεφώνου».

Σημείωση: Η σύνδεση Bluetooth® του τηλεφώνου σας πρέπει να είναι ενεργοποιημένη.

Αυτόματη σύνδεση

Από τη στιγμή που θα ανοίξετε τον διακόπτη του αυτοκινήτου, το σύστημα τηλεφωνίας ελεύθερα χέρια αναζητά τα τηλέφωνα που έχουν συγχρονιστεί και βρίσκονται εντός εμβέλειας.

Σημείωση: Προτεραιότητα δίνεται στο τηλέφωνο που είχε συνδεθεί τελευταίο στο σύστημα.

Η αναζήτηση συνεχίζεται έως ότου βρεθεί ένα τηλέφωνο που έχει συγχρονιστεί (η αναζήτηση αυτή μπορεί να διαρκέσει μέχρι και 5 λεπτά).

Σημείωση:

– Με ανοικτό διακόπτη, μπορείτε να αξιοποιήσετε τη δυνατότητα αυτόματης σύνδεσης του τηλεφώνου σας. Μπορεί να χρειαστεί να ενεργοποιήσετε τη λειτουργία αυτόματης σύνδεσης Bluetooth® του τηλεφώνου σας με το σύστημα ελεύθερα χέρια. Για αυτό τον σκοπό, συμβουλευθείτε τις οδηγίες χρήσης του τηλεφώνου σας.

– Κατά την επανασύνδεση, σε περίπτωση που εντοπιστούν δύο τηλέφωνα που έχουν συγχρονιστεί στην περίμετρο λήψης σήματος του συστήματος ελεύθερα χέρια, το τηλέφωνο που συνδέθηκε τελευταίο στο σύστημα έχει προτεραιότητα, ακόμα και αν αυτό βρίσκεται έξω από το αυτοκίνητο, αλλά εντός της εμβέλειας του συστήματος ελεύθερα χέρια.

Σημείωση: Αν κατά τη σύνδεση με το σύστημα τηλεφωνίας ελεύθερα χέρια βρίσκεστε σε τηλεφωνική επικοινωνία, το τηλέφωνο θα συνδεθεί αυτόματα με το σύστημα και η συνομιλία θα μεταφερθεί στα ηχεία του αυτοκινήτου.

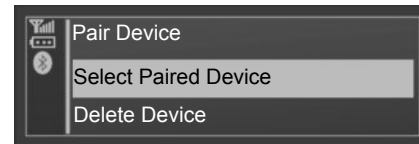

Χειροκίνητη σύνδεση (αλλαγή συνδεδεμένου τηλεφώνου)

Εμφανίστε το μενού ρυθμίσεων πιέζοντας το πλήκτρο **8** και έπειτα επιλέξτε το μενού «Select Paired Device». Εδώ θα βρείτε τη λίστα με τα τηλέφωνα που έχουν συγχρονιστεί μέχρι στιγμής.

Επιλέξτε το τηλέφωνο που επιθυμείτε από τη λίστα και επικυρώστε πιέζοντας το πλήκτρο **11**. Ένα μήνυμα επισημαίνει ότι το τηλέφωνο έχει συνδεθεί.

ΣΥΝΔΕΣΗ, ΑΠΟΣΥΝΔΕΣΗ ΤΗΛΕΦΩΝΟΥ (2/2)

Αποτυχία σύνδεσης

Σε περίπτωση αποτυχίας της σύνδεσης, βεβαιωθείτε ότι:

- Το τηλέφωνό σας είναι ενεργοποιημένο,
- Η μπαταρία του τηλεφώνου σας δεν έχει αποφορτιστεί,
- Έχει προηγηθεί συγχρονισμός του τηλεφώνου σας με το σύστημα τηλεφωνίας ελεύθερα χέρια,
- Το Bluetooth® του τηλεφώνου σας και του συστήματος είναι ενεργοποιημένο,
- Έχει γίνει ρύθμιση των παραμέτρων του τηλεφώνου σας προκειμένου να γίνει δεκτό το αίτημα σύνδεσης με το σύστημα.

Σημείωση: Η παρατεταμένη χρήση του συστήματος τηλεφωνίας ελεύθερα χέρια συντελεί στην πιο γρήγορη αποφόρτιση της μπαταρίας του τηλεφώνου σας.

Αποσύνδεση τηλεφώνου

Εμφανίστε το μενού ρυθμίσεων πιέζοντας το πλήκτρο **12** ή **8** και έπειτα επιλέξτε το μενού «Σύνδεση Bluetooth».

Επιλέξτε από τη λίστα το τηλέφωνο που επιθυμείτε να αποσυνδέσετε και έπειτα επιλέξτε «Disconnect», περιστρέφοντας και πιέζοντας το **11**.

Η διαγραφή του τηλεφώνου έχει ως αποτέλεσμα και την αποσύνδεσή του από το σύστημα.

Εμφανίζεται στην οθόνη σας ένα μήνυμα που επιβεβαιώνει την αποσύνδεση του τηλεφώνου.

Σημείωση: Αν κατά την αποσύνδεση του τηλεφώνου σας βρίσκεστε σε τηλεφωνική επικοινωνία, η συνομιλία σας θα μεταφερθεί αυτόματα στο τηλέφωνό σας.

Για να αποσυνδέσετε το τηλέφωνό σας, μπορείτε επίσης να:

- Απενεργοποιήσετε τη λειτουργία Bluetooth® του συστήματος ραδιοφώνου σας,
- Απενεργοποιήσετε το Bluetooth® του τηλεφώνου σας,
- Καταργήσετε το τηλέφωνο που έχει συγχρονιστεί από το μενού τηλεφώνου.

Για να διακόψετε τη λειτουργία Bluetooth του ραδιοφώνου σας, συμβουλευθείτε την ενότητα «Λειτουργία Bluetooth» στο κεφάλαιο «Γενική περιγραφή».

Για να αποσυγχρονίσετε το τηλέφωνο Bluetooth®, συμβουλευθείτε την ενότητα «Αποσυγχρονισμός τηλεφώνου» στο κεφάλαιο «Συγχρονισμός, αποσυγχρονισμός τηλεφώνου».

ΠΡΑΓΜΑΤΟΠΟΙΗΣΗ, ΑΠΑΝΤΗΣΗ ΚΛΗΣΗΣ (1/2)

Κλήση μιας επαφής από τον κατάλογο τηλεφώνου

Κατά τον συγχρονισμό ενός τηλεφώνου, ο κατάλογος μεταφορτώνεται αυτόματα στο σύστημα.

Εμφανίστε το μενού τηλεφώνου πιέζοντας το πλήκτρο **8** και έπειτα επιλέξτε «Phone Book» περιστρέφοντας το **11**. Για να εμφανίσετε τη λίστα επαφών, πιέστε το πλήκτρο **11**.

Επιλέξτε από τη λίστα μία επαφή που θέλετε να καλέσετε και έπειτα επικυρώστε πιέζοντας το **11** για να πραγματοποιήσετε την κλήση.

Σημείωση: Για να επιστρέψετε στην προηγούμενη οθόνη, πιέστε το **9**.

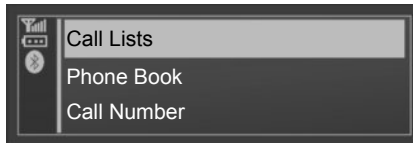

Κλήση μίας επαφής που εμφανίζεται στο ιστορικό κλήσεων

Εμφανίστε το ιστορικό κλήσεων πιέζοντας το πλήκτρο **8** και έπειτα επιλέξτε το πεδίο «Call Lists».

Επιλέξτε το μενού «Dialled Call», «Received Call» ή «Missed Call». Η λίστα με το ιστορικό κλήσεων εμφανίζεται στην οθόνη. Επιλέξτε την επαφή ή τον αριθμό τηλεφώνου που επιθυμείτε να καλέσετε και έπειτα επικυρώστε, πιέζοντας το πλήκτρο **11** για να πραγματοποιήσετε την κλήση.



Συνιστάται να σταματάτε το αυτοκίνητο για να πληκτρολογήσετε έναν αριθμό τηλεφώνου ή για να αναζητήσετε μία επαφή.

Πραγματοποίηση κλήσης με πληκτρολόγηση του τηλεφωνικού αριθμού

Εμφανίστε το μενού τηλεφώνου πιέζοντας το πλήκτρο **8** και έπειτα επιλέξτε το πεδίο «Call Number».

Πληκτρολογήστε τον αριθμό τηλεφώνου που επιθυμείτε με τη βοήθεια του αριθμητικού πληκτρολογίου, περιστρέφοντας και πιέζοντας το **11** και έπειτα επιλέξτε .

Μπορείτε να πραγματοποιήσετε επανέκκληση του τελευταίου αριθμού που είχατε πληκτρολογήσει, πιέζοντας παρατεταμένα το πλήκτρο **8**.

Το σύστημα δεν επιτρέπει τη διαχείριση των λειτουργιών που αφορούν την πραγματοποίηση ή αποδοχή δεύτερης κλήσης για όσο διάστημα το τηλέφωνο σας είναι συνδεδεμένο. Σε περίπτωση που λάβετε μία δεύτερη κλήση ενώ βρίσκεστε ήδη σε τηλεφωνική επικοινωνία, η κλήση αυτή απορρίπτεται αυτόματα.

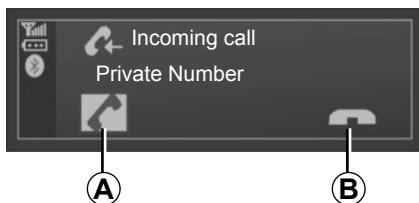

ΑΠΑΝΤΗΣΗ ΚΛΗΣΗΣ

Κατά τη λήψη μίας κλήσης, ο αριθμός τηλεφώνου που σας καλεί εμφανίζεται στην οθόνη (αυτή η λειτουργία εξαρτάται από τις ρυθμίσεις που έχετε επιλέξει μέσω της εταιρείας κινητής τηλεφωνίας της οποίας είστε συνδρομητής).

Αν ο αριθμός τηλεφώνου που σας καλεί υπάρχει ήδη σε κάποιο κατάλογο, το όνομα της επαφής εμφανίζεται στη θέση του αριθμού τηλεφώνου.

Αν ο αριθμός τηλεφώνου που σας καλεί δεν μπορεί να εμφανιστεί στην οθόνη, εμφανίζεται το μήνυμα «Private Number».



Για να αποδεχτείτε μία κλήση, επιλέξτε το **A**, περιστρέφοντας το **11** και πιέζοντάς το. Για να απορρίψετε μία κλήση, περιστρέψτε το **11** και έπειτα επιλέξτε το **B**.

Κατά τη διάρκεια της συνομιλίας

Μπορείτε να:

- Ρυθμίσετε την ένταση πιέζοντας το πλήκτρο **14** και **16**,
- Τερματίσετε την κλήση πιέζοντας το πλήκτρο **8**.

Περιστρέφοντας το **11** μπορείτε να:

- Τερματίσετε μία κλήση (πιέστε το **C**),
- Μεταφέρετε τη συνομιλία από το σύστημα ήχου στο τηλέφωνό σας περιστρέφοντας το **11** (πιέστε το **D**),
- Ελέγξετε το πληκτρολόγιο του τηλεφώνου σας από το σύστημα ήχου (πιέστε το **E**).

Σημείωση: Από το χειριστήριο στο τιμόνι, πιέστε στιγμιαία το πλήκτρο **17** για να αποδεχτείτε την κλήση. Για να απορρίψετε μία κλήση, πιέστε παρατεταμένα το πλήκτρο **17**. Για να τερματίσετε μία κλήση, πιέστε στιγμιαία το πλήκτρο **17**.

ΡΥΘΜΙΣΕΙΣ ΣΥΣΤΗΜΑΤΟΣ (1/2)

Εμφάνιση ραδιοκειμένων

Εμφανίστε το μενού ραδιοκειμένων πιέζοντας το πλήκτρο **12**. Επιλέξτε «Radio» και έπειτα πιέστε το **11**.

Τα ραδιοκείμενα που εμφανίζονται δεν μπορούν να ξεπερνούν τους 64 χαρακτήρες.

Σημείωση: Αν δεν παρέχεται καμία πληροφορία, εμφανίζεται στην οθόνη το μήνυμα «Καμία πληροφορία».

Ρυθμίσεις ήχου

Εμφανίστε το μενού ρυθμίσεων πιέζοντας το πλήκτρο **12**. Επιλέξτε «parameters» και έπειτα πιέστε το **11** για να εμφανιστεί το μενού των ρυθμίσεων ήχου. Επιλέξτε «Audio» για να αποκτήσετε πρόσβαση στα διαφορετικά πεδία με την ακόλουθη σειρά:

- Μπάσα,
- Πρίμα,
- Fader (κατανομή του ήχου εμπρός/πίσω),
- Balance (κατανομή του ήχου αριστερά/δεξιά).

Μπορείτε να τροποποιήσετε την τιμή για καθεμία από τις ρυθμίσεις, περιστρέφοντας το ροδάκι **11**. Πιέστε το **11** για να επιβεβαιώσετε τη νέα ρύθμιση και να επιστρέψετε στην προηγούμενη επιλογή.

Η οθόνη εμφανίζει το είδος της ρύθμισης (Μπάσα, Πρίμα, Fader, Balance).

Η έξοδος από το μενού γίνεται αυτόματα μετά από μερικά δευτερόλεπτα αδράνειας. Μπορείτε επίσης να εγκαταλείψετε το μενού πιέζοντας το πλήκτρο **9**.

Ρυθμίσεις AUX

Από το μενού «parameters», περιστρέψτε το **11** και έπειτα επιλέξτε το πεδίο «Aux In» για να αποκτήσετε πρόσβαση στα διαφορετικά πεδία με την ακόλουθη σειρά:

- HI (υψηλή),
- MID (μεσαία),
- LO (χαμηλή).

Οι τιμές για κάθε ρύθμιση είναι οι ακόλουθες:

- HI (300 mV),
- MID (600 mV),
- LO (1200 mV).

Επιλογή γλώσσας

Αποκτήστε πρόσβαση στο πεδίο «Language» από το μενού «parameters» και επιλέξτε τη γλώσσα που επιθυμείτε.

Επαναφορά προεπιλεγμένων ρυθμίσεων

Εμφανίστε το μενού ρυθμίσεων πιέζοντας το πλήκτρο **12**. Επιλέξτε «parameters», έπειτα πιέστε το πλήκτρο **11** για να εμφανιστεί το μενού ρυθμίσεων και επιλέξτε «Default audio». Εμφανίζεται ένα μήνυμα στην οθόνη που σας ζητά να επιβεβαιώσετε την επιλογή σας. Αφότου επιλέξετε αυτό το πεδίο, όλες οι ρυθμίσεις του συστήματος επανέρχονται στις προεπιλεγμένες τιμές.

ΡΥΘΜΙΣΕΙΣ ΣΥΣΤΗΜΑΤΟΣ (2/2)

Ρυθμίσεις συστήματος τηλεφωνίας

Εμφανίστε το μενού ρυθμίσεων πιέζοντας το πλήκτρο **8**.

Μετά από μερικά δευτερόλεπτα και χωρίς να χρειαστεί να κάνετε απολύτως τίποτα, εμφανίζεται αυτόματα η προηγούμενη οθόνη

Μπορείτε επίσης να εγκαταλείψετε τη ρύθμιση πιέζοντας το πλήκτρο **8** ή **9**.

ΚΩΔΙΚΟΣ ΑΣΦΑΛΕΙΑΣ

Το σύστημα ήχου προστατεύεται με έναν κωδικό ασφαλείας (παρέχεται από το επίσημο συνεργείο του κατασκευαστή). Μέσω αυτού του κωδικού, επιτυγχάνεται το ηλεκτρονικό κλείδωμα του συστήματος ήχου σε περίπτωση διακοπής της ηλεκτρικής τροφοδοσίας (αποσύνδεση μπαταρίας, αποσύνδεση συστήματος, καμένη ασφάλεια...).

Για να θέσετε σε λειτουργία το σύστημα ήχου, πρέπει να εισαγάγετε τον μυστικό κωδικό πρόσβασης που αποτελείται από τέσσερα ψηφία.

Σημειώστε αυτόν τον κωδικό και φυλάξτε τον σε κάποιο ασφαλές σημείο. Σε περίπτωση που τον χάσετε, απευθυνθείτε στο επίσημο συνεργείο του κατασκευαστή.

Εισαγωγή κωδικού

Πιέστε το πλήκτρο **1** για να ενεργοποιήσετε το σύστημα ήχου. Εμφανίζεται το μήνυμα «ΚΩΔΙΚΟΣ» συνοδευόμενο από την ένδειξη «0000».

Ρυθμίστε την τιμή του πρώτου ψηφίου που αναβοσβήνει, πιέζοντας το πλήκτρο **1** του πληκτρολογίου **7** έως ότου εμφανιστεί ο αριθμός που θέλετε. Ρυθμίστε τα επόμενα ψηφία από τα πλήκτρα **2**, **3** και **4** του πληκτρολογίου **7**, ακολουθώντας την ίδια διαδικασία.

Μετά την επιλογή του τέταρτου ψηφίου, πιέστε παρατεταμένα το πλήκτρο **6** του πληκτρολογίου **7**.

Η εισαγωγή του κωδικού ολοκληρώνεται, επιτρέποντας το άμεσο ξεκλείδωμα του συστήματος ήχου.

Σφάλμα κατά την εισαγωγή του κωδικού

Σε περίπτωση σφάλματος κατά την εισαγωγή του κωδικού, εμφανίζεται το μήνυμα «ΣΦΑΛΜΑ ΚΩΔΙΚΟΥ...ΠΕΡΙΜΕΝΕΤΕ».

Αφότου παρέλθουν 60 δευτερόλεπτα, πληκτρολογήστε εκ νέου τον κωδικό.

Ο χρόνος αναμονής διπλασιάζεται για κάθε νέο σφάλμα.

ΠΡΟΒΛΗΜΑΤΑ ΣΤΗ ΛΕΙΤΟΥΡΓΙΑ (1/3)

| Περιγραφή | Πιθανές αιτίες | Λύσεις |
|---|--|--|
| Δεν ακούγεται κανένας ήχος. | Η ένταση είναι στο χαμηλότερο επίπεδο ή έχει τεθεί σε λειτουργία παύσης. | Δυναμώστε την ένταση ή απενεργοποιήστε τη λειτουργία παύσης. |
| Το σύστημα ήχου δεν λειτουργεί και η οθόνη δεν ανάβει. | Το σύστημα ήχου δεν έχει ενεργοποιηθεί. | Ενεργοποιήστε το σύστημα ήχου. |
| | Η ασφάλεια του συστήματος ήχου έχει καεί. | Αντικαταστήστε την ασφάλεια (βλ. «ασφάλειες» στο Βιβλίο Χρήσης του αυτοκινήτου). |
| Το σύστημα ήχου δεν λειτουργεί, αλλά η οθόνη ανάβει. | Η ένταση έχει ρυθμιστεί στο χαμηλότερο επίπεδο. | Πιέστε 16 . |
| | Βραχυκύκλωμα στα ηχεία. | Απευθυνθείτε σε ένα Επίσημο Συνεργείο του κατασκευαστή. |
| Δεν παράγεται κανένας ήχος από το αριστερό ή δεξιό ηχείο είτε πρόκειται για αναπαραγωγή ήχου από το ραδιόφωνο είτε από το CD. | Έχει γίνει λάθος ρύθμιση της κατανομής του ήχου (ρύθμιση αριστερά/δεξιά). | Ρυθμίστε σωστά την κατανομή του ήχου. |
| | Έχει αποσυνδεθεί το ηχείο. | Απευθυνθείτε σε ένα Επίσημο Συνεργείο του κατασκευαστή. |
| Κακή ραδιοφωνική λήψη ή αδυναμία λήψης ραδιοφωνικού σήματος. | Το αυτοκίνητο βρίσκεται σε μεγάλη απόσταση από τον ραδιοφωνικό πομπό στη συχνότητα του οποίου έχει συντονιστεί το ραδιόφωνο (παράσιτα, παρεμβολές άλλων ραδιοφωνικών σταθμών). | Αναζητήστε κάποιον άλλο πομπό με καλύτερο ραδιοφωνικό σήμα στην περιοχή όπου βρίσκεστε ή απενεργοποιήστε τη λειτουργία «RDS-AF». |
| | Η ραδιοφωνική λήψη παρεμποδίζεται από παρεμβολές που προκύπτουν από τη λειτουργία του κινητήρα. | Απευθυνθείτε σε ένα Επίσημο Συνεργείο του κατασκευαστή. |
| | Η κεραία έχει υποστεί ζημιά ή δεν είναι συνδεδεμένη. | Απευθυνθείτε σε ένα Επίσημο Συνεργείο του κατασκευαστή. |

ΠΡΟΒΛΗΜΑΤΑ ΣΤΗ ΛΕΙΤΟΥΡΓΙΑ (2/3)

| Περιγραφή | Πιθανές αιτίες | Λύσεις |
|---|---|--|
| Η αρχική ανάγνωση ενός CD/CD MP3 φαίνεται να απαιτεί πολύ χρόνο. | Βρώμικο CD. | Εξαγάγετε το CD από τον οδηγό ανάγνωσης και καθαρίστε το. |
| | CD MP3. | Περιμένετε: Η σάρωση αυτών των CD MP3 απαιτεί περισσότερο χρόνο. |
| Εμφανίζεται το μήνυμα «CD ERROR» ή το σύστημα ήχου εξαγάγει το CD/CD MP3. | CD που δεν εισήχθη σωστά/είναι βρώμικο/κατεστραμμένο/μη συμβατό. | Εξαγάγετε το CD/CD MP3. Εισαγάγετε σωστά ένα καθαρό/σε καλή κατάσταση/συμβατό CD/CD MP3. |
| Δεν είναι δυνατή η ανάγνωση ορισμένων αρχείων του CD MP3 από το σύστημα ήχου. | Έχει γίνει εγγραφή αρχείων ήχου καθώς και μη ακουστικών αρχείων στο ίδιο CD. | Πραγματοποιήστε εγγραφή των αρχείων ήχου και των μη ακουστικών αρχείων σε διαφορετικά CD. |
| Η ανάγνωση του CD MP3. δεν είναι δυνατή από το σύστημα ήχου. | Η ταχύτητα εγγραφής του CD ήταν μικρότερη από 8x ή μεγαλύτερη από 16x. | Πραγματοποιήστε εγγραφή του CD με ταχύτητα 8x. |
| | Η εγγραφή του CD έγινε χρησιμοποιώντας την επιλογή συμπληρωματικής εγγραφής δεδομένων (multisession). | Πραγματοποιήστε εγγραφή του CD σας με εγγραφή των κομματιών με συνεχόμενο τρόπο (Disc at Once) ή πραγματοποιήστε εγγραφή του CD με εγγραφή κάθε κομματιού σε ξεχωριστό αρχείο (Track At Once) και ολοκληρώστε τον δίσκο μετά την τελευταία περίοδο εγγραφής. |
| Δεν είναι καλή η ποιότητα ανάγνωσης του CD MP3. | Το CD είναι μαύρο ή βαμμένο με κάποιο χρώμα που μειώνει την ανακλαστική ικανότητα της επιφάνειάς του, μειώνοντας κατ'επέκταση και την ποιότητα ανάγνωσής του. | Αντιγράψτε το CD σας σε ένα CD με λευκή ή ανοιχτόχρωμη επιφάνεια. |

ΠΡΟΒΛΗΜΑΤΑ ΣΤΗ ΛΕΙΤΟΥΡΓΙΑ (3/3)

| Περιγραφή | Πιθανές αιτίες | Λύσεις |
|--|--|--|
| Είναι αδύνατη η σύνδεση του τηλεφώνου με το σύστημα. | <ul style="list-style-type: none">- Το τηλέφωνό σας είναι απενεργοποιημένο.- Η μπαταρία του τηλεφώνου σας έχει αποφορτιστεί.- Δεν έχει προηγηθεί συγχρονισμός του τηλεφώνου σας με το σύστημα τηλεφωνίας ελεύθερα χέρια.- Δεν είναι ενεργοποιημένο το Bluetooth® του τηλεφώνου σας και του συστήματος.- Οι ρυθμίσεις του τηλεφώνου σας δεν επιτρέπουν την αποδοχή του αιτήματος σύνδεσης με το σύστημα. | <ul style="list-style-type: none">- Ενεργοποιήστε το τηλέφωνό σας.- Επαναφορτίστε τη μπαταρία του τηλεφώνου σας.- Συγχρονίστε το τηλέφωνό σας με το σύστημα τηλεφωνίας ελεύθερα χέρια.- Ενεργοποιήστε το Bluetooth® του τηλεφώνου σας και του συστήματος.- Ρυθμίστε τις παραμέτρους του τηλεφώνου, προκειμένου να γίνει δεκτό το αίτημα σύνδεσης με το σύστημα. |
| Δεν είναι δυνατή η σύνδεση της φορητής συσκευής ήχου Bluetooth® στο σύστημα. | <ul style="list-style-type: none">- Η φορητή σας συσκευή είναι απενεργοποιημένη.- Η μπαταρία της φορητής σας συσκευής έχει αποφορτιστεί.- Δεν έχει προηγηθεί συγχρονισμός της φορητής σας συσκευής με το σύστημα ήχου.- Δεν είναι ενεργοποιημένο το Bluetooth® της φορητής σας συσκευής και του συστήματος ήχου.- Οι ρυθμίσεις της φορητής συσκευής δεν επιτρέπουν την αποδοχή του αιτήματος σύνδεσης με το σύστημα.- Δεν μπορεί να ξεκινήσει η αναπαραγωγή της μουσικής από τη φορητή σας συσκευή. | <ul style="list-style-type: none">- Ενεργοποιήστε τη φορητή σας συσκευή.- Επαναφορτίστε την μπαταρία της φορητής σας συσκευής.- Συγχρονίστε τη φορητή σας συσκευή με το σύστημα ήχου.- Ενεργοποιήστε το Bluetooth® της φορητής σας συσκευής και του συστήματος ήχου.- Ρυθμίστε τις παραμέτρους της φορητής συσκευής, προκειμένου να γίνει δεκτό το αίτημα σύνδεσης με το σύστημα.- Ανάλογα με τον βαθμό συμβατότητας του τηλεφώνου σας, μπορεί να χρειαστεί να ενεργοποιήσετε την αναπαραγωγή μουσικής από τη φορητή σας συσκευή. |
| Εμφανίζεται το μήνυμα «Αδύναμη μπαταρία». | Η παρατεταμένη χρήση του συστήματος τηλεφωνίας ελεύθερα χέρια συντελεί στην πιο γρήγορη αποφόρτιση της μπαταρίας του τηλεφώνου σας. | Επαναφορτίστε τη μπαταρία του τηλεφώνου σας. |

ΑΛΦΑΒΗΤΙΚΟ ΕΥΡΕΤΗΡΙΟ (1/2)

B

Bluetooth®..... GR.7 – GR.8

C

CD / CD MP3

ακρόαση GR.12
γρήγορη ανάγνωση GR.12
εξαγωγή GR.13
τοποθέτηση GR.12
τυχαία επιλογή κομματιών GR.13
χαρακτηριστικά των CD MP3 GR.12

I

ID3 tag GR.13

R

RDS GR.7, GR.23

W

WMA GR.12

A

απάντηση κλήσης GR.21
αποσυγχρονισμός ενός τηλεφώνου GR.18
αποσύνδεση ενός τηλεφώνου GR.20

Γ

γλώσσες GR.23

Δ

διακοπή του ήχου GR.9

E

εκκίνηση GR.9
ένταση ήχου GR.9
ένταση ήχου επικοινωνίας GR.22
εξωτερική πηγή GR.14
επικοινωνία GR.22
επιλογή πηγής (source) GR.9
ευρετήριο τηλεφώνου GR.21

GR.28

Z

ζώνες συχνοτήτων FM / LW / MW GR.7 – GR.8

I

ιστορικό των κλήσεων GR.21

K

Κείμενο CD GR.13
kit τηλεφώνου ελεύθερα χέρια GR.8
κωδικός ασφαλείας GR.24

Π

παρακολούθηση συχνοτήτων AF-RDS GR.11
παύση GR.13
περιοχή συχνοτήτων GR.10
πλήκτρα GR.3 → GR.6
πορεία GR.9
πραγματοποίηση κλήσης GR.21
προβλήματα στη λειτουργία GR.25 → GR.27
προεπιλεγμένες ρυθμίσεις GR.24
προφυλάξεις κατά τη χρήση GR.2

P

ραδιόφωνο

αυτόματη απομνημόνευση σταθμών GR.10
αυτόματος τρόπος λειτουργίας GR.10
επιλογή σταθμού GR.10
προεπιλογή σταθμών GR.10
χειροκίνητος τρόπος λειτουργίας GR.10
ρυθμίσεις
σύστημα ήχου GR.23

Σ

σβήσιμο GR.9
συγχρονισμός ενός τηλεφώνου GR.17 – GR.18
σύνδεση
αποτυχία GR.20
σύνδεση Bluetooth GR.15
σύνδεση ενός τηλεφώνου GR.19
σύστημα τηλεφωνίας ελεύθερα χέρια GR.21

ΑΛΦΑΒΗΤΙΚΟ ΕΥΡΕΤΗΡΙΟ (2/2)

Υ

υποδοχή USB..... GR.14

υποδοχή βύσματος..... GR.15

Φ

φορητή συσκευή ήχου Bluetooth® GR.15

Χ

χειριστήρια..... GR.3 → GR.6



GR.30



| | |
|--|--------|
| Предпазни мерки при употреба | BUL.2 |
| Описание на командите | BUL.3 |
| Общо описание | BUL.7 |
| Операции | BUL.9 |
| Слушане на радио | BUL.10 |
| Възпроизвеждане на CD/CD MP3. | BUL.12 |
| Допълнителни аудиоизточници | BUL.14 |
| Регистриране/дерегистриране на телефон | BUL.17 |
| Свързване/прекрътяване на връзката с телефон | BUL.19 |
| Изпращане и получаване на повикване. | BUL.21 |
| Системни настройки | BUL.23 |
| Неизправности във функционирането | BUL.25 |

Превод от френски език. Възпроизвеждане или превод, дори частично, се забранява без писмено разрешение от производителя на автомобила.

ПРЕДПАЗНИ МЕРКИ ПРИ УПОТРЕБА

Задължително е да спазвате описаните по-долу предпазни мерки по време на използването на системата, за да се гарантира сигурността и да се предотврати риска от материални щети. Спазвайте задължително действащите закони в държавата, в която се намирате.



Предпазни мерки относно работата с аудиосистемата

- Работете с командите (на предния панел или на волана) и обръщайте внимание на извежданата информация на екрана, когато условията на движение ви позволяват това.
- Настройте звука към средно ниво, което позволява да чувате околните шумове.

Предпазни мерки относно материални щети

- Не се опитвайте да демонтирате или модифицирате системата. Така ще избегнете всякакъв риск от материални щети и изгаряне.
- В случай на неизправност и за всякакви процедури по демонтиране се свържете с представител на производителя.
- Не поставяйте чужди тела, повредени или замърсени CD/CD MP3 дискове в четеца.
- Използвайте само кръгли CD/CD MP3 дискове с диаметър 12 cm.
- Когато боравите с дисковете, дръжте ги само за външните и вътрешните ръбове, без да докосвате неотпечатаната повърхност на CD/CD MP3 диска.
- Не залепяйте хартия върху CD/CD MP3 дисковете.
- При продължителна употреба, издърпвайте CD/CD MP3 диска от четеца внимателно, защото може да е загорял.
- Никога не излагайте CD/CD MP3 диска на силна топлина или пряка слънчева светлина.

Предпазни мерки относно телефона

- Използването на телефон в автомобила се регламентира от определени закони. Те не позволяват използване на системи за мобилни телефони тип „свободни ръце“ в каквато и да е ситуация на шофиране: вниманието на водача трябва изцяло да е насочено към шофирането.
- Използването на телефона по време на шофиране е разсейващ фактор и носи сериозни рискове, като това се отнася за всички етапи на използване на телефона (набиране на номер, разговор, търсене на запис в паметта...).

Поддръжка на предния панел

- Използвайте мека кърпа и, ако е необходимо, малко количество сапунена вода. Почистете с мека и леко навлажнена кърпа и след това забършете с мека и суха кърпа.
- Не натискайте върху дисплея на предния панел, не използвайте продукти на базата на алкохол.

Описанието на модифицираните модели в това ръководство се базира на познатите характеристики с актуалност датата на създаване на този документ. Ръководството комбинира всички налични функции за описаните модели. Наличието на функциите зависи от модела на оборудването, избраните опции и държавата на закупуване. Наред с това функционалности, които следва да се появят в течение на годината, може да са описани в този документ.

И накрая, в цялото ръководство, когато се споменава представител на производителя, се има предвид производителя на автомобила.

ОПИСАНИЕ НА БУТОНИТЕ ЗА УПРАВЛЕНИЕ (1/4)

Преден панел на системата

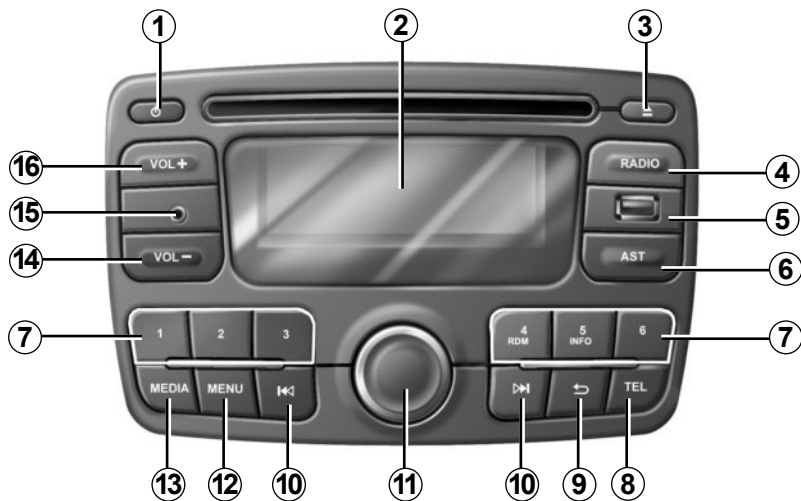

Команди на волана

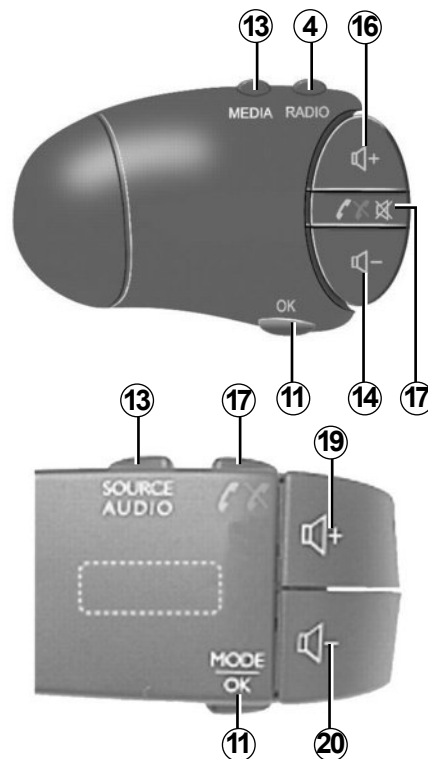

Предният панел на системата може да се различава.

ОПИСАНИЕ НА БУТОНИТЕ ЗА УПРАВЛЕНИЕ (2/4)

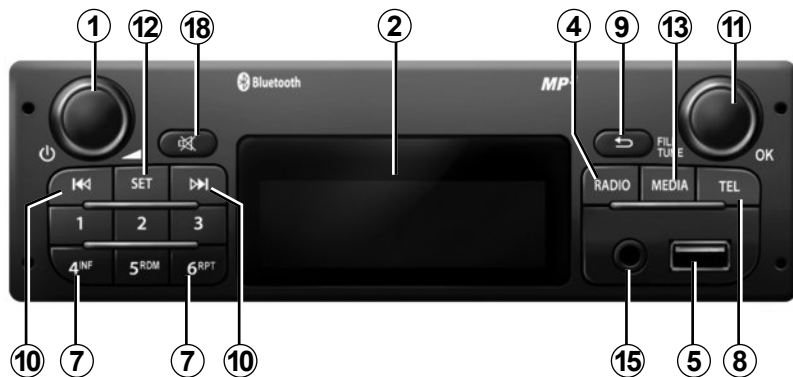
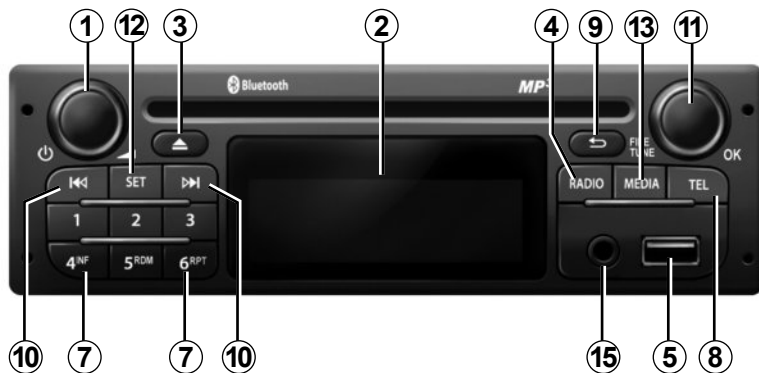

ОПИСАНИЕ НА БУТОНИТЕ ЗА УПРАВЛЕНИЕ (3/4)

| | Функция за аудиосистема | Функция „ТЕЛЕФОН“ |
|----|--|------------------------------|
| 1 | Натискане за кратко: стартиране/спиране. Въртене: сила на звука | |
| 2 | Информационен дисплей | |
| 3 | Изваждане на CD/CD MP3 (преден панел с четец за CD); | |
| 4 | Избор на източника за радио и вълновия диапазон. Вълновият диапазон е FM1, FM2, AM, FM, AST. | |
| 5 | USB порт за iPod® или други външни източници. | |
| 6 | Запаметяване на 6-те радиостанции с най-силни честоти. | |
| 7 | Натискане за кратко: извикване на предварително запаметена радиостанция. Продължително натискане: запаметяване на радиостанция. | |
| 8 | | Достъп до менюто за телефон. |
| 9 | Връщане към предходен екран/меню по време на навигация във файлове, меню и т.н... | |
| 10 | Натискане за кратко: смяна на файл (CD/CD MP3, някои аудиоплейъри) или смяна на радиостанция автоматично. Продължително натискане: бързо превъртане напред/назад между файловете на CD/CD MP3 диска на някои аудиоплейъри или последователно извеждане на радиостанциите, докато бутонът не бъде освободен. | |

ОПИСАНИЕ НА БУТОНИТЕ ЗА УПРАВЛЕНИЕ (4/4)

| | Функция за аудиосистема | Функция „ТЕЛЕФОН“ |
|---------------|--|--|
| 11 | <p>Натискане за кратко: потвърждаване на действие</p> <p>Ротация:</p> <ul style="list-style-type: none"> – придвижване вертикално в индикациите; – избор на избрана опция; – превключване на честотата през стъпка от 0,5 Hz. | |
| 12 | <ul style="list-style-type: none"> – Достъп до менюто за персонализирани настройки. – Достъп до меню AST. | |
| 13 | <p>Избор на желана медия (ако е свързана):</p> <p>CD/CD MP3 → iPod® → USB → AUX → Bluetooth®.</p> | |
| 14, 20 | Намаляване на нивото на звука на текущия източник. | |
| 15 | Допълнителен вход | |
| 16, 19 | Увеличаване на нивото на звука на текущия източник. | |
| 17 | <ul style="list-style-type: none"> – изключване на звука на радиото, което се слуша в текущия момент; – изключване на звука и прекратяване на възпроизвеждането на CD/CD MP3 диск, USB, iPod®, Bluetooth® аудио-плейър. | <ul style="list-style-type: none"> – вдигане/затваряне на слушалката (натискане за кратко); – отказване на обаждане (продължително натискане). |
| 18 | Активиране на функцията „Mute“ (Без звук) (панел без CD плейър). | |
| 19+20 | Активиране на функцията „Mute“ (Без звук). | |

ОБЩО ОПИСАНИЕ (1/2)

Въведение

Аудиосистемата осигурява следните функции:

- радио RDS;
- CD/CD MP3 четец;
- управление на допълнителни аудиоизточници;
- система „свободни ръце“ за мобилни телефони Bluetooth®.

Функции за радио и CD/CD MP3

Автомобилният радиоприемник позволява слушане на радиостанции и възпроизвеждане на CD аудиофайлове, MP3, WMA, AAC и WAV.

Радиостанциите са сортирани по вълнов диапазон: FM (честотна модулация) и AM (амплитудна модулация).

Системата RDS позволява извеждане на имената на някои станции и слушане на типове програми и информационни съобщения, разпространявани от FM радиостанции:

- информация за общото състояние на трафика по пътищата (TA);
- спешни съобщения (PTY31);
- регионални съобщения (REG).

Допълнителни аудиофункции

Можете да слушате своя аудиоплейър директно през високоговорителите на автомобила си. Имате няколко възможности за свързване на аудиоплейъра си в зависимост от типа на притежаваното от Вас устройство и в зависимост от автомобила:

- USB порт;
- Jack порт;
- Bluetooth® връзка.

За повече подробности относно списъка със съвместимите устройства се обърнете към представителството на производителя.

ОБЩО ОПИСАНИЕ (2/2)

Функция „свободни ръце“ за мобилни телефони

Системата „свободни ръце“ за мобилни телефони с Bluetooth® осигурява описаните по-долу функции, спестявайки ви усилията да управлявате своя телефон с ръце:

- регистриране на до 5 телефона;
- изпращане/получаване/отхвърляне на повикване;
- прехвърляне на списъка с контакти от телефона и от SIM картата (според телефона);
- преглед на историята на повикванията чрез системата;
- извикване на програмата за съобщение в реално време.

Съвместимост на телефоните

Някои телефони не са съвместими със системата „свободни ръце“, не позволяват използването на всички предлагани функции или не осигуряват оптимално качество на звука.

За повече подробности относно списъка със съвместими телефони се обърнете към представителя на производителя или разгледайте интернет сайта му, ако има такъв.



Вашата система „свободни ръце“ за мобилни телефони има за цел единствено да улесни комуникацията, намалявайки рисковите фактори, без да ги елиминира изцяло. Спазвайте задължително действащите закони в държавата, в която се намирате.

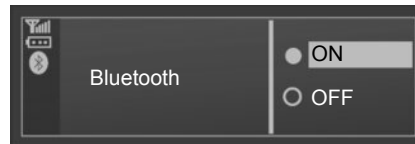

Функция Bluetooth®

Тази функция позволява на аудиосистемата да разпознава и управлява вашия преносим аудиоплейър или телефон Bluetooth®.

Можете да активирате/деактивирате функцията Bluetooth® чрез менюто „Bluetooth“:

- изведете на дисплея менюто с настройки, като натиснете **8**;
- изберете „Bluetooth“, като завъртите и натиснете **11**;
- изберете ON/OFF.

ПОТЕГЛЯНЕ

Стартиране и спиране

Натиснете за кратко **1**, за да стартирате аудиосистемата.

Можете да използвате аудиосистемата, без да движите автомобила. Тя ще функционира в продължение на 10 минути. Натиснете **1**, за да я накарате да функционира още 10 минути.

Изключете аудиосистемата, като натиснете за кратко **1**.

Избор на източник

Можете да извеждате различните източници, като натискате последователно **13**. Източниците се извеждат в следната последователност: CD/CD MP3 → iPod → USB → AUX → Bluetooth®.

Забележка: Натиснете **8**, за да изведете менюто за телефония.

Когато поставите CD/CD MP3 диск, докато радиото е включено, източникът автоматично се превключва и започва възпроизвеждане от CD.

Можете също така да изберете за източник радиото, като натиснете бутона **4**. Последователното натискане на **4** извежда вълновия диапазон в следния ред: FM1 → FM2 → AM → FM1...

Ниво на звука

Настройте нивото на звука, като натиснете **14** или **16**.

Дисплеят показва „VOLUME“ и стойността на текущата настройка (от 00 до 31).

Изключване на звука

Натиснете за кратко **17**. Съобщението „MUTE“ се извежда на екрана.

Натиснете отново за кратко бутона **17**, за да възстановите звука от текущия източник.

Можете също да деактивирате изключването на звука, като натиснете **14** или **16**.

СЛУШАНЕ НА РАДИО (1/2)

Избор на вълнов диапазон

Чрез последователно натискане на **4** изберете желанния вълнов диапазон: FM1, FM2, AM, FM1...

Избор на радиостанция

Има различни начини за избор на радиостанция.

Автоматично търсене

Този режим позволява търсене на достъпни радиостанции чрез автоматично сканиране.

За достъп до радиостанциите натиснете за кратко **10**.

За да прекъснете търсенето на станции, натиснете за кратко **4**, **10** или един от бутоните на клавиатурата **7**.

Ръчно търсене

Този режим ви позволява да търсите ръчно станциите чрез сканиране на избрания вълнов диапазон. За достъп до станциите натиснете **10**.

Можете да освободите **10** за фина настройка на търсенето. Завъртете **11**, честотата се увеличава или намалява с 0,5 Hz (в зависимост от интензитета на въртене).

Запаметяване на станции

Този функционален режим ви позволява да слушате по желание станциите, които сте запаметили предварително.

Изберете вълнов диапазон, след това изберете радиостанция, използвайки описаните по-горе режими.

Запаметете радиостанцията, като натиснете един от бутоните на клавиатурата **7**, докато чуете звуков сигнал, потвърждаващ, че станцията е запаметена.

Можете да запаметите **6** станции за вълнов диапазон.

Извикайте запаметените станции, като натиснете един от бутоните на клавиатурата **7**.

СЛУШАНЕ НА РАДИО (2/2)

Функция AST (Авт. запаметяване)

Функцията AST ви позволява да запаметявате шестте радиостанции с най-силни честоти в региона, в който се намирате.

Докато слушате радио, натиснете за кратко **6**, за да активирате режим AST. Радиото се връща към последната слушана AST радиостанция. Натиснете продължително **6**. Автоматичното сканиране на честоти започва.

Докато слушате радио, натиснете **12** и изберете „Radio Autostore“ (Автоматично запаметяване на радиостанции). Натиснете бутона **11**, за да активирате режим AST. Автоматичното сканиране на честоти започва.

За да превключите от една запаметена честота към друга, натиснете един от бутоните на клавиатура **7**. По-силната честота ще бъде запаметена в позиция P1.

Забележка: някои бутони може да не съдържат радиостанция, ако при автоматичното запаметяване на радиостанции (Radio Autostore) са открити по-малко от 6 станции.

Ръчно търсене

В режим AST, можете да променяте ръчно честотите, разпознати от вашата система.

Натиснете бутоните **10**, за да настроите честотата, след това натиснете продължително един от бутоните на клавиатурата **7**, за да запаметите избраната честота.

Забележка: диапазоните FM1, FM2, AM и AST ви позволяват да запаметите общо 24 станции.

Проследяване на честотите AF-RDS

Честотата на дадена FM станция се променя в зависимост от географската зона. Някои станции използват RDS система с проследяване на честотата. Радиосистемата може да проследява промените в честотата на тези радиостанции.

Забележка: Ако радиостанцията не осигурява RDS функция, на дисплея ще мига текстът AF.

При неблагоприятни условия на радиоприемане е възможна некоректна промяна в честотата на станцията. В такъв случай деактивирайте автоматичното проследяване на промените на честотата.

За да активирате/деактивирате функциите AF, PTY31, REG и TA изведете на екрана менюто RDS, като за кратко натиснете **12**, изберете опцията „RDS Options“, след което натиснете **11**.

Характеристики за съвместимите формати

Съвместими са само файлове с разширение MP3/WMA/AAC/WAV.

Ако CD дискът съдържа едновременно CD аудиофайлове и компресирани аудиофайлове, компресираните аудиофайлове ще бъдат игнорирани.

Забележка: Някои защитени с авторски права файлове може да не бъдат възпроизведени.

Аудиосистемата поддържа максимално до 10 000 файла.

Забележка: дължината на името на файла не трябва да надвишава 128 знака. За правилно прочитане на наименованията на папките и файловете е препоръчително да използвате наименования, съдържащи по-малко от 64 знака, и да избягвате специалните символи.

Поддръжка на CD/CD MP3

Никога не излагайте CD/CD MP3 диска на топлина или на пряка слънчева светлина, за да запазите неговото качество на възпроизвеждане.

За да почистите CD/CD MP3 диск, използвайте мека кърпа, като забърсвате в посока от центъра към периферията CD на диска.

В общия случай, направете справка с инструкциите за поддръжка и съхранение от производителя на CD диска.

Забележка: Някои надраскани или замърсени CD дискове може да не бъдат възпроизведени.

Поставяне на CD/CD MP3 диск

Вижте глава „Предпазни мерки при употреба“.

Уверете се, че в плейъра няма CD диск, след това поставете CD диск с надписа нагоре.

Възпроизвеждане на CD/CD MP3 диск

Когато се постави CD/CD MP3 диск (с надписа нагоре), аудиосистемата автоматично превключва на източник CD/CD MP3 и започва да възпроизвежда първия запис.

Ако аудиосистемата не свети и контактът е включен, поставянето на CD/CD MP3 диск ще активира системата и възпроизвеждането на диска CD/CD MP3 ще започне. Ако контактът не е включен, аудиосистемата няма да се задейства.

Ако слушате радио и в четеца е поставен CD/CD MP3 диск, можете да изберете да възпроизведете и слушате CD/CD MP3 диска, като натиснете **13**. Възпроизвеждането започва от момента, в който четецът премине към източника CD/CD MP3 диск.

Търсене на файл

Натиснете за кратко **10**, за да преминете от един файл към друг.

Ускорено възпроизвеждане

Задръжте натиснат бутон **10**, за да превъртите бързо напред или назад.

Възпроизвеждането се възобновява, когато освободите бутон.

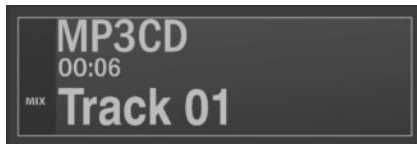

Произволно възпроизвеждане (смесено)

При поставен CD/CD MP3 диск натиснете и задръжте бутон 4 или 5 на клавиатурата 7, за да активирате функцията за произволно възпроизвеждане на всички записи от CD/CD MP3 диска.

Индикаторът MIX светва на дисплея. Устройството веднага избира файл на произволен принцип. Преминаването от един файл към друг се изпълнява на произволен принцип. Натиснете отново бутона 4, за да деактивирате произволното възпроизвеждане, и индикаторът MIX ще изгасне.

Изгасването на аудиосистемата и смяната на източник не деактивират функцията за произволно възпроизвеждане.

Изваждането на CD/CD MP3 диска обаче деактивира функцията за произволно възпроизвеждане.

Забележка: За един CD MP3 диск произволното възпроизвеждане се осъществява в рамките на папката, от която устройството възпроизвежда. Сменете папката, за да започне произволно възпроизвеждане от съответната папка.

Пауза

Натиснете бутона 17, за да преустановите временно възпроизвеждането на звука.

Тази функция се деактивира автоматично, когато бъде натиснат контрол на звука, бъде сменен източника или бъде изведена автоматична информация.

Извеждане на текстова информация (ако е налична) (CD-Text или ID3 етикет)

Натиснете за кратко бутон 4 или 5 на клавиатурата 7, за да превъртите информацията от етикета ID3 (име на изпълнител, заглавие на албум или заглавие на песен). За да изведете цялата информация от етикета ID3 на една страница, натиснете и задръжте бутон 4 или 5 на клавиатурата 7. За да излезете от функцията, натиснете 9.

Забележка: Предходният екран се извежда автоматично след няколко секунди и без никаква ваша намеса.

Изваждане на CD/CD MP3 диск

Издайте CD/CD MP3 диска от четеца на предния панел, като натиснете 3.

Забележка: Ако изведеният от четеца диск не бъде отстранен в рамките на 20 секунди, той автоматично се прибира обратно в четеца CD.

ДОПЪЛНИТЕЛНИ АУДИОИЗТОЧНИЦИ (1/3)

Вашата система е оборудвана с вход за свързване на външен аудиоизточник (USB памет, MP3 четец, iPod, Bluetooth аудиоплейър...).

Имате няколко възможности за свързване на аудиоплейър:

- USB порт;
- Jack порт;
- Bluetooth® връзка.

Забележка: Файловите формати на външния аудиоизточник могат да бъдат MP3, WMA и AAC.

Забележка: използваното USB устройство трябва да е форматирано във формат FAT32 и да има максимален капацитет 32Gb.

Допълнителен вход: USB порт

Връзка

Свържете конектора на iPod® или на USB паметта към USB порта.

След като свържете конекторът на устройството към USB порта, възпроизведеният файл се извежда автоматично.

Забележка: Ако това е първото свързване към системата, възпроизвеждането започва от първия файл на първата папка от източника. В противен случай, възпроизвеждането започва от последния възпроизведен файл (ако свържете едно и също устройство два пъти последователно).

Забележка: След като свържете своя цифров аудиоплейър, няма да можете да го управлявате директно. Трябва да използвате бутоните на предния панел на аудиосистемата.

Използване

– iPod® :

След като свържете своя iPod®, менютата са достъпни чрез аудиосистемата ви.

Системата запаметява списъци за възпроизвеждане, идентични на тези, които се съдържат във вашия iPod®.

– USB памет:

Автоматично се стартира възпроизвеждането на първия аудиофайл от първата папка във вашата USB памет.

Ако сте влезли в менюто, можете да смените файла или папката, като завъртите ролката **11** и натиснете. Ако не сте влезли в менюто, завъртането на ролката няма да има ефект.

Забележка: За да получите достъп до менюто на вашето устройство (iPod® или USB памет) по време на възпроизвеждане на аудиофайл, натиснете **9** или **11**.

Забележка: Произволното възпроизвеждане от USB памет функционира както при CD MP3 диск. Направете справка с глава „Възпроизвеждане на CD/CD MP3 диск“, параграф „Произволно възпроизвеждане (Смесено)“.

ДОПЪЛНИТЕЛНИ АУДИОИЗТОЧНИЦИ (2/3)

Допълнителен вход: Bluetooth® аудиоплейър

За да използвате своя Bluetooth® аудиоплейър, трябва да го регистрирате в автомобила при първото използване.

Регистрирането позволява аудиосистемата да разпознае и запамети Bluetooth® аудиоплейъра.

Забележка: Ако вашето Bluetooth® цифрово устройство разполага с функция за телефония и аудиоплейър, регистрирането на една от тези функции автоматично активира регистрирането на другата.

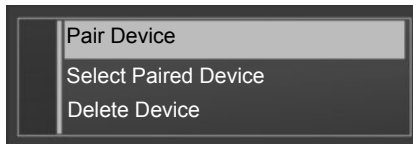

Връзка

- активирайте Bluetooth® връзката плейъра или телефона (направете справка с ръководството за експлоатация на плейъра или телефона);
- активирайте Bluetooth® функцията на аудиосистемата, като натиснете бутона **8**. Извеждането на съобщение на екрана потвърждава активирането на Bluetooth®;
- на екрана на аудиосистемата се извежда код, съставен от четири цифри;
- изберете „My Radio“ (Моето радио) на плейъра (или телефона);

- въведете кода от четири цифри, изведен на дисплея на аудиосистемата, чрез клавиатурата на плейъра (или телефона);
- на екрана на аудиосистемата се извежда съобщение, което потвърждава регистрирането;
- изберете Bluetooth® аудиоизточника, като натиснете **13**, или завъртете и натиснете **11**, за да потвърдите.

Забележка: при изключване на източника AUX, системата се връща към предходното меню.

В зависимост от марката и модела на устройството ви функцията Bluetooth® може да е частично или напълно несъвместима с аудиосистемата на автомобила. Обърнете се към представител на марката.

ДОПЪЛНИТЕЛНИ АУДИОИЗТОЧНИЦИ (3/3)

Използване

Вашият аудиоплейър трябва да е свързан към системата, за да имате достъп до всички негови функции.

Забележка: Аудиоплейър не може да бъде свързан към системата, ако преди това не е бил регистриран.

След като свържете цифровия Bluetooth® аудиоплейър, можете да го управлявате чрез аудиосистемата си.

Натиснете **11**, за да преминете в режим на пауза на аудиофайла (при повторно натискане възпроизвеждането се възобновява).

В зависимост от устройството, натиснете **10**, за да превключите към предходните или следващите файлове.

Забележка: Броят достъпни функции се различава в зависимост от типа аудиоплейър и неговата съвместимост с аудиосистемата.

Забележка: За някои по-специални случаи направете справка с ръководството на своето оборудване, за да завършите процедурата за свързване.

Допълнителен вход: Jack порт

Връзка

С помощта на специален кабел (не се доставя), свържете Jack порта за допълнителен вход **15** към конектора на аудиоплейъра (обикновено жак 3,5 mm).

Забележка: Не можете да изберете файл директно от аудиосистемата си. За да изберете файл, трябва да използвате директно своя аудиоплейър, при спрял автомобил.

Използване

На дисплея на системата се извежда само текстът AUX. Не се извежда никаква информация за името на изпълнителя или файла.



Работете с аудиоплейъра, когато условията на движение позволяват това.

Прикрепете аудиоплейъра, докато шофирате (съществува риск от изхвърчане при внезапно спиране или при удар).

РЕГИСТРИРАНЕ, ДЕРЕГИСТРИРАНЕ НА ТЕЛЕФОН (1/2)

Регистриране на телефон

За да можете да използвате системата „свободни ръце“ за мобилни телефони, трябва да регистрирате Bluetooth® телефона си в автомобила при първото използване.

Регистрирането позволява на системата „свободни ръце“ да разпознае и запамети телефона.

Можете да регистрирате до пет телефона, но не можете да свързвате повече от един едновременно към системата „свободни ръце“ за мобилни телефони.

Регистрирането може да се извършва чрез аудиосистемата или чрез телефона.

Аудиосистемата и телефонът ви трябва да са включени.

Забележка: Ако към системата е свързан телефон по време на регистриране на нов телефон, съществуващата връзка автоматично се прекъсва.

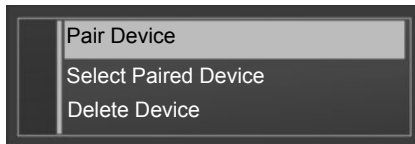

Регистриране на телефон с Bluetooth® от аудиосистемата

- Активирайте Bluetooth® на телефона си (вижте ръководството за експлоатация на телефона);
- изведете на екрана менюто „PHONE“ (ТЕЛЕФОН), като натиснете бутона **8** на аудиосистемата;
- изберете „Pair Device“, като завъртите и натиснете **11** на аудиосистемата;
- екранът „Ready to Pair “ се извежда на аудиосистемата;

- от телефона си потърсете Bluetooth® оборудване наблизо;
- от телефона изберете „My_Radio“ (Моето радио) (името на аудиосистемата) от списъка;

– чрез клавиатурата на телефона въведете кода за регистриране, който се показва на екрана на аудиосистемата.

За допълнителна информация вижте ръководството на телефона.

След като приключите регистрирането:

- се извежда съобщение, което показва името на новия регистриран телефон;
- телефонът автоматично се свързва към автомобила.

Ако регистрирането е неуспешно, екранът на аудиосистемата се връща към меню „Phone“ (Телефон).

Ако списъкът с регистрирани телефони е пълен, регистрирането на нов телефон изисква да deregистрирате вече регистриран телефон.

РЕГИСТРИРАНЕ, ДЕРЕГИСТРИРАНЕ НА ТЕЛЕФОН (2/2)

Дерегистриране на телефон

Дерегистрирането позволява да отстраните телефон от паметта на системата „свободни ръце“ за мобилни телефони.

Изведете на екрана менюто с настройки, като натиснете бутона **8** на аудиосистемата, и след това изберете менюто „Delete Device“. Изберете от списъка телефона за дерегистриране, натиснете **11** и след това изберете „YES“.



Вашата система „свободни ръце“ за мобилни телефони има за цел единствено да улесни комуникацията, намалявайки рисковите фактори, без да ги елиминира изцяло. Спазвайте задължително действащите закони в държавата, в която се намирате.

СВЪРЗВАНЕ, ОТКАЧАНЕ НА ТЕЛЕФОНА (1/2)

Свързване на регистриран телефон

Вашият телефон трябва да е свързан към системата „свободни ръце“ за мобилни телефони, за да имате достъп до всички негови функции.

Телефон не може да бъде свързан към системата „свободни ръце“ за мобилни телефони, ако не е бил регистриран предварително в системата.

Направете справка с параграф „Регистриране на телефон“ от глава „Регистриране/дерегистриране на телефон“.

Забележка: Bluetooth® връзката на вашия телефон трябва да е активирана.

Автоматично свързване

При включването на автомобила системата „свободни ръце“ за мобилни телефони започва да търси налични в близост и регистрирани в системата телефони.

Забележка: С приоритет е телефонът, който е бил свързан последно.

Търсенето продължава, докато бъде открит регистриран телефон (това търсене може да отнеме до 5 минути).

Забележка:

- След включване на контакт, можете да се възползвате от автоматична връзка към вашия телефон. Може да е необходимо да активирате функцията за автоматична Bluetooth® връзка на вашия телефон със системата „свободни ръце“. За да направите това, прочетете ръководството за експлоатация на вашия телефон.
- При повторно свързване и при наличие на два регистрирани телефона в периметъра на приемане на сигнал на системата „свободни ръце“, приоритет ще има телефонът, който е бил последно свързан, включително и ако този телефон е извън автомобила и в обхвата на системата „свободни ръце“.

Забележка: Ако в момента на свързване на вашия телефон към системата „свободни ръце“ вие провеждате разговор, телефонът ще се свърже автоматично и разговорът ще бъде прехвърлен към високоговорителите на автомобила.

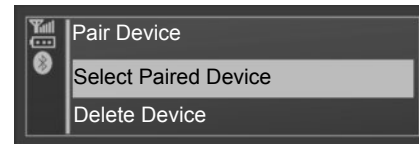

Ръчно свързване (смяна на свързания телефон)

Изведете на дисплея менюто с настройки, като натиснете **8**, и след това изберете менюто „Select Paired Device“. Ще видите списъка с регистрирани телефони.

Изберете телефона от списъка и потвърдете, като натиснете **11**. Извежда се съобщение, което показва, че телефонът е свързан.

СВЪРЗВАНЕ, ОТКАЧАНЕ НА ТЕЛЕФОН (2/2)

Неуспешно свързване

В случай на неуспешно свързване проверете дали:

- вашият телефон е включен;
- батерията на вашия телефон не е изтощена;
- вашият телефон е предварително регистриран в системата „свободни ръце“;
- Bluetooth® функциите на вашия телефон и на системата са активирани;
- телефонът е конфигуриран за приемане на заявка за свързване към системата.

Забележка: Продължителното използване на системата „свободни ръце“ за мобилни телефони изчерпва по-бързо заряда на батерията на телефона ви.

Откачане на телефон

Изведете на дисплея менюто с настройки, като натиснете **12** или **8** и след това изберете менюто „Connexion Bluetooth“.

Изберете от списъка телефона, чиято връзка ще прекратите, и след това изберете „Disconnect“, като завъртите и натиснете **11**.

Изключването на телефона предизвиква прекъсване на връзката му към системата.

На дисплея се извежда съобщение, което потвърждава прекъсването на връзката на телефона.

Забележка: Ако провеждате разговор по време на прекъсване на връзката на телефона към системата, разговорът автоматично се прехвърля към вашия телефон.

За да откачите своя телефон, можете също да:

- изключите Bluetooth® функцията на своята радиосистема;
- деактивирате Bluetooth® функцията на своя телефон;
- отстраните регистрирания телефон чрез менюто.

За да прекъснете Bluetooth връзката на радиото си, прочетете параграф „Функция Bluetooth“ от глава „Общо описание“.

За да deregистрирате Bluetooth® телефона, прочетете параграф „Deregистриране на телефон“ от глава „Регистриране, deregистриране на телефон“.

ИЗПРАЩАНЕ И ПОЛУЧАВАНЕ НА ПОВИКВАНЕ (1/2)

Повикване на контакт от списъка на телефона

По време на регистрирането на телефон неговият списък с контакти автоматично се прехвърля в системата.

Изведете на дисплея менюто за телефона, като натиснете **8**, след това изберете „Phone Book“, като завъртите **11**. За да изведете списъка с контакти, натиснете **11**.

Изберете контакт за повикване от списъка и след това потвърдете, като натиснете **11**, за да осъществите повикването.

Забележка: За да се върнете към предходния екран, натиснете **9**.



Препоръчително е да спрете автомобила, за да въведете номер или да потърсите контакт.

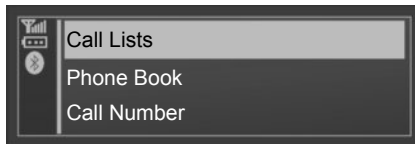

Повикване на контакт, съществуващ в историята на повикванията

Изведете на дисплея историята на повикванията, като натиснете **8**, и след това изберете опцията „Call Lists“.

Изберете менюто „Dialled Call“, „Received Call“ или „Missed Call“. Списъкът с история на повикванията се извежда на дисплея, изберете контакта или номера за повикване и след това потвърдете, като натиснете **11**, за да стартирате повикването.

Осъществяване на повикване чрез въвеждане на номер

Изведете на дисплея менюто за телефона, като натиснете **8**, и след това изберете опцията „Call Number“.

Въведете желанния номер чрез клавиатурата с цифри, като завъртите и натиснете **11**, след това изберете **↵**.

Можете да повикате последния въведен номер, като натиснете продължително **8**.

Системата не позволява управление на функциите за второ повикване, когато телефонът ви е в разговор. Ако получите входящо повикване, докато разговаряте, то автоматично ще бъде отхвърлено.

ИЗПРАЩАНЕ, ПОЛУЧАВАНЕ НА ПОВИКВАНЕ (2/2)

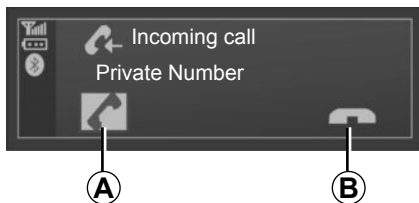

Получаване на повикване

При получаване на повикване номерът на повикващия се извежда на дисплея (тази функция записи от опциите, за които сте абонирани към телефонния оператор).

Ако номерът на повикващия съществува в списъка с контакти, вместо номера на дисплея ще се изведе името на контакта. Ако номерът на повикващия не може да бъде показан, на дисплея се извежда съобщението „Private Number“.



За да приемете повикване, изберете **A**, като завъртите **11**, и след това го натиснете. За да откажете повикване, завъртете **11** и след това изберете **B**.

По време на разговор

Можете да:

- настроите нивото на звука, като натиснете **14** и **16**;
- прекратите разговора, като натиснете **8**.

Завъртането на **11** ви позволява да:

- прекъснете разговора (натиснете **C**);
- прехвърлите разговора от аудиосистемата към телефона си, като завъртите **11** (натиснете **D**);
- управлявате клавиатурата на своя телефон от аудиосистемата (натиснете **E**).

Забележка: От командите на волана, натиснете за кратко **17**, за да приемете повикване. За да откажете повикване, натиснете продължително **17**. За да прекратите разговор, натиснете за кратко **17**.

НАСТРОЙКИ НА СИСТЕМАТА (1/2)

Извеждане на текст на радиото

Изведете на дисплея менюто за текст на радиото, като натиснете **12**. Изберете „Radio“, след което натиснете **11**.

Извеждането на текст на радиото позволява до 64 знака максимум.

Забележка: Ако няма никаква постъпила информация, на екрана се извежда „Няма съобщение“.

Аудионастройки

Изведете на дисплея менюто с настройки, като натиснете **12**. Изберете „parameters“ и след това натиснете **11**, за да изведете менюто с аудионастройки. Изберете „Audio“, за да осъществите достъп до различните опции в следния ред:

- ниски тонове;
- високи тонове;
- с преход (разпределение отзад/отпред);
- баланс (разпределение отляво/отдясно).

Можете да променяте стойността на всяка настройка, като завъртите ролката **11**. Натиснете **11**, за да потвърдите и да се върнете към предходния избор.

Дисплеят показва типа настройка (ниски тонове, високи тонове, с преход, баланс).

Менюто се затваря автоматично след няколко секунди на бездействие. Можете също да затворите менюто, като натиснете **9**.

Настройки AUX

От менюто „parameters“ завъртете **11** и след това изберете опцията „Aux In“, за да осъществите достъп до различните опции в следния ред:

- HI (високо);
- MID (средно);
- LO (ниско).

Стойностите за всяка настройка са следните:

- HI (300 mV);
- MID (600 mV);
- LO (1200 mV).

Избор на език

Осъществете достъп до опцията „Language“ в менюто „parameters“ и изберете желанния език.

Настройки по подразбиране

Изведете на дисплея менюто с настройки, като натиснете **12**. Изберете „parameters“, след това натиснете **11**, за да изведете менюто с настройки, и изберете „Default audio“. На дисплея се извежда съобщение за потвърждение на вашия избор. След като сте избрали тази опция, всички настройки на системата се връщат към стойностите си по подразбиране.

НАСТРОЙКИ НА СИСТЕМАТА (2/2)

Настройки за телефония

Изведете на дисплея менюто с настройки, като натиснете **8**.

След няколко секунди и без никакво действие от ваша страна автоматично се извежда предходният екран.

Можете също да затворите менюто, като натиснете **8** или **9**.

Код за защита

Системата ви е защитена чрез код за защита (предоставен от представителя на производителя). Той позволява да заключите електронно аудиосистемата, когато захранването е прекъснато (свалена акумулаторна батерия, демонтирана система, стопен предпазител...).

За да позволите функционирането на аудиосистемата, трябва да въведете кода за защита, съставен от четири цифри.

Запишете този код и го запазете на сигурно място. Ако го изгубите, обърнете се към представителя на производителя.

Въвеждане на кода

Натиснете **1**, за да включите аудиосистемата. Извежда се съобщението „CODE“, последвано от „0000“.

Задайте стойността за първото мигащо поле, като натиснете **1** от клавиатурата **7**, докато достигнете желаната цифра. Задайте следващите цифри чрез бутоните **2**, **3** и **4** от клавиатурата **7** по същия начин.

След като изберете четвъртата цифра, натиснете продължително бутона **6** от клавиатурата **7**.

След въвеждане на кода устройството се отключва веднага.

Грешка при въвеждането на кода

Ако сгрешите при въвеждането на кода, се извежда съобщението „CODE ERROR... WAIT“.

Изчакайте **60** секунди и въведете кода отново.

Времето за изчакване се удвоява при всяка следваща грешка.

НЕИЗПРАВНО ДЕЙСТВИЕ (1/3)

| Описание | Възможни причини | Решения |
|--|---|---|
| Не се чува звук. | Нивото на звука е настроено към минимум или възпроизвеждането е в пауза. | Увеличете нивото на звука или деактивирайте паузата. |
| Аудиосистемата не функционира и дисплеят не се включва. | Аудиосистемата не се захранва с електричество. | Включете захранването на аудиосистемата. |
| | Предпазителят на аудиосистемата е изгорял. | Сменете предпазителя (вижте „Предпазители“ в ръководството за експлоатация на автомобила). |
| Аудиосистемата не функционира, но дисплеят се включва. | Нивото на звука е настроено към минимум. | Натиснете 16 . |
| | Късо съединение при високоговорителите. | Обърнете се към представителството на производителя. |
| Не се чува звук от левия или десния високоговорител, когато работи радиото или се възпроизвежда CD диск. | Настройката за баланс на звука (настройка ляво/дясно) е неправилна. | Настройте правилно баланса на звука. |
| | Откачен високоговорител. | Обърнете се към представителството на производителя. |
| Лоша радиовръзка или липса на радиовръзка. | Автомобилът е твърде отдалечен от предавателя, към който е настроено радиото (фонов шум или интерференция). | Потърсете друг предавател, чийто сигнал се улавя по-силно на мястото, или деактивирайте функцията „RDS-AF“. |
| | Приемането на сигнала е възпрепятствано от интерференции от двигателя. | Обърнете се към представителството на производителя. |
| | Аntenата е повредена или не е свързана. | Обърнете се към представителството на производителя. |

НЕИЗПРАВНО ДЕЙСТВИЕ (2/3)

| Описание | Възможни причини | Решения |
|---|--|---|
| Началното време за възпроизвеждане на CD/CD MP3 диск е дълго. | CD дискът е замърсен. | Извадете и почистете CD диска. |
| | CD MP3. | Почакайте: сканирането на тези CD MP3 дискове е по-дълго. |
| „CD ERROR“ се извежда на дисплея или CD/CD MP3 дискът се извежда от аудиосистемата. | Неправилно поставен/замърсен/повреден/ несъвместим CD диск. | Извадете CD/CD MP3 диска. Поставете правилно чист/в добро състояние/съвместим CD/CD MP3 диск. |
| Някои файлове на CD MP3 не се възпроизвеждат. | В един и същ CD диск са запаметени аудиофайлове и файлове от друг тип. | Запишете на различни CD дискове аудиофайловете и другите файлове. |
| Аудиосистемата не успява да възпроизведе CD MP3. диск | CD дискът е записан с по-ниска скорост от 8x или с по-висока скорост от 16x. | Запишете своя CD диск със скорост 8x. |
| | CD дискът е записан в режим на мултисесии. | Запишете CD диска в режим „Disc at Once“ или запишете CD диска в режим „Track At Once“ и финализирайте диска след последната сесия. |
| Възпроизвеждането на CD MP3 е с ниско качество | CD дискът е черен или с цвят, който има свойството да отразява слабо светлината, което понижава качеството на възпроизвеждане. | Копирайте съдържанието на CD на бял CD диск или диск със светъл цвят. |

НЕИЗПРАВНО ДЕЙСТВИЕ (3/3)

| Описание | Възможни причини | Решения |
|---|---|---|
| Телефонът не се свързва към системата. | <ul style="list-style-type: none"> – Телефонът ви е изключен. – Батерията на телефона ви е изтощена. – Вашият телефон не е предварително регистриран в системата за телефония „свободни ръце“. – Bluetooth® функциите на вашия телефон и на системата не са активирани. – Телефонът не е конфигуриран да приема заявка за свързване към системата. | <ul style="list-style-type: none"> – Включете своя телефон. – Заредете батерията на телефона. – Регистрирайте своя телефон в системата за телефония „свободни ръце“. – Активирайте Bluetooth® функциите на своя телефон и на системата. – Конфигурирайте телефона така, че да приема заявка за свързване към системата. |
| Bluetooth® аудиоплейърът не се свързва към системата. | <ul style="list-style-type: none"> – Аудиоплейърът е изключен. – Батерията на аудиоплейъра ви е изтощена. – Вашият аудиоплейър не е предварително регистриран в аудиосистемата. – Bluetooth® функциите на вашия аудиоплейър и на аудиосистемата не са активирани. – Аудиоплейърът не е конфигуриран да приема заявка за свързване към системата. – Не е стартирана музика от вашия аудиоплейър. | <ul style="list-style-type: none"> – Включете аудиоплейъра. – Заредете батерията на вашия аудиоплейър. – Регистрирайте аудиоплейъра в аудиосистемата. – Активирайте Bluetooth® функциите на аудиоплейъра и на аудиосистемата. – Конфигурирайте аудиоплейъра така, че да приема заявка за връзка към системата. – В зависимост от степента на съвместимост на вашия телефон може да е необходимо да стартирате музиката от своя аудиоплейър. |
| Извежда се съобщението „Нисък заряд на батерията“. | Продължителното използване на системата „свободни ръце“ за мобилни телефони изчерпва по-бързо заряда на батерията на телефона ви. | Заредете батерията на телефона. |

АЗБУЧЕН УКАЗАТЕЛ (1/2)

В

Bluetooth®..... BUL.7 – BUL.8

С

CD / CD MP3

вкарване..... BUL.12

изхвърляне от гнездото..... BUL.13

прослушване на случаен откъс..... BUL.13

слушане..... BUL.12

ускорено прослушване..... BUL.12

характеристики на CD MP3..... BUL.12

CD текст..... BUL.13

І

ID3 накрайник..... BUL.13

R

RDS..... BUL.7

W

WMA..... BUL.12

A

актуализация на честотите RDS-AF..... BUL.11

аномалия в действието..... BUL.25 → BUL.27

аудио уокман Bluetooth®..... BUL.15

Б

бутони..... BUL.3 → BUL.6

В

включване..... BUL.9

връзка

неуспешна..... BUL.20

връзка Jack..... BUL.15

връзка USB..... BUL.14

Д

допълнителен източник..... BUL.14

BUL.28

Е

единица за разстояние..... BUL.23

И

избор на източник..... BUL.9

изключване на звука..... BUL.9

история на повикванията..... BUL.21

К

код за безопасност..... BUL.24

команди..... BUL.3 → BUL.6

комплект «свободни ръце» за телефона..... BUL.8

комуникация..... BUL.22

Н

настройвам телефон..... BUL.17 – BUL.18

настройки

аудио..... BUL.23

настройки по подразбиране..... BUL.24

О

обем..... BUL.9

обем на комуникацията..... BUL.22

откачване на телефон..... BUL.20

отменяне на настройката на телефон..... BUL.18

П

пауза..... BUL.13

повиквам..... BUL.21

предпазни мерки при употреба..... BUL.2

приемане на повикване..... BUL.21

Р

радио

автоматичен режим..... BUL.10

автоматично запамятаване на станциите..... BUL.10

избор на станция..... BUL.10

предварителен избор на станции..... BUL.10

ръчен режим..... BUL.10

радио-текст..... BUL.23

АЗБУЧЕН УКАЗАТЕЛ (2/2)

радиочестотни полосои..... BUL.10
радиочестотни полосои FM / LW / MW BUL.7 – BUL.8

С

свързване на Bluetooth..... BUL.15
свързване на телефон..... BUL.19
спиране..... BUL.9
стъпенка BUL.9

Т

телефонен указател BUL.21
телефонна система «свободни ръце» BUL.21



BUL.30



**CLASS I
LASER PRODUCT**

RENAULT S.A.S. SOCIÉTÉ PAR ACTIONS SIMPLIFIÉE AU CAPITAL DE 533 941 113 € - 13-15, QUAI LE GALLO
92100 BOULOGNE-BILLANCOURT R.C.S. NANTERRE 780 129 987 — SIRET 780 129 987 03591 - TÉL. : 0810 40 50 60

NX 974-6 – 98 45 034 52R – 01/2016 – Edition FRA/DEU/ESP/ITA/NLD/PTG/ROM/ELL/BGR



9 8 4 5 0 3 4 5 2 R

F9